



**SULCARBON**

IND. E COMÉRCIO DE PEÇAS SINTERIZADAS LTDA.

# PORTA-ESCOVAS

9ª EDIÇÃO



Fundada no ano de 1994, a empresa está localizada ao sul do país, em Porto Alegre, Rio Grande do Sul. A Sulcarbon orgulha-se de ser até hoje a única fabricante 100% nacional de escovas automotivas.

Através de seus representantes, a Sulcarbon está presente em todos os estados do Brasil, e em mais de 25 países nos seis continentes. Isto demonstra a vocação pioneira e inovadora da empresa em um mercado extremamente exigente e dinâmico.

Através de um departamento próprio de engenharia, desenvolve soluções que visam constantemente aumentar a qualidade e flexibilidade no que diz respeito a sua vasta linha de escovas automotivas, porta-escovas e buchas autolubrificantes, atendendo o mercado de veículos nacionais ou importados, tendo como diferencial um rígido padrão de qualidade e precisão, presente em todas as etapas de fabricação.

## QUALIDADE SULCARBON

Tendo sempre em vista a satisfação de seus clientes, a Sulcarbon vem adotando uma rígida política de qualidade em sua produção. Controle este feito a partir da análise microscópica e amostragem de densidade da matéria-prima utilizada.

Com intenção de obter resultados confiáveis, foram desenvolvidas bancadas de testes de motores de partida e alternadores, submetendo as escovas e porta-escovas a condições de uso muito próximas da realidade. Utilizando normas técnicas, são ainda aferidas as propriedades físicas do produto final. Através dos ensaios, o banco de dados interno é abastecido e é possível a análise de onde a empresa ainda pode atuar para a constante melhora de seus produtos.

Novas tecnologias e equipamentos vêm sendo buscados no exterior para que novos horizontes sejam abertos e para que a Sulcarbon continue firme no propósito de consolidar cada vez mais seu nome no mercado mundial. Isto faz com que a Sulcarbon seja a única fabricante de escovas automotivas 100% nacional com tecnologia de primeiro mundo.

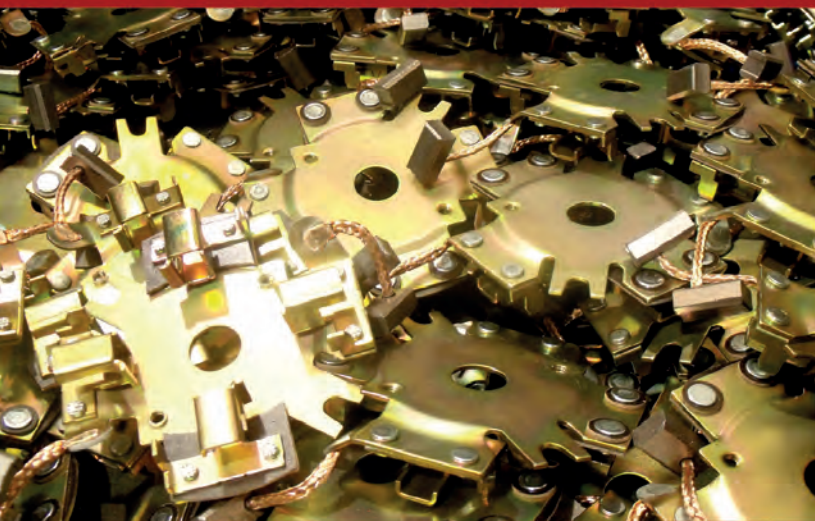

## MOTORES DE PARTIDA - 4 a 44

Bosch/Wapsa	4 a 20
Comstar	20
Delco	21 a 27
Denso	27 a 30
Effa	30
Ford/Motorcraft	30 a 32
Hitachi	32
Iskra	33
Lucas	34
Marelli	34 a 35
Mercury	35
Mitsuba	35 a 36
Mitsubishi	36 a 40
Prestolite	40 a 41
Valeo	41 a 44

## ALTERNADORES - 45 a 49

Bosch/Wapsa	45
Delco	45 a 47
Denso	47
Ford/Motorcraft	48
Prestolite	48 a 49
Visteon	49

## DIVERSOS - 50 a 51

Bosch/Wapsa	50
Delco	50
Mabuchi	50
Valeo	50
Outros	51

## MOTOCICLETAS - 52

Denso	52
Honda	52
Kawasaki	52
Yamaha	52

## TABELA DE COMPOSIÇÃO DE PORTAS-ESCOVAS - 53 a 55

Tabela de Composição de Portas-Escovas	53 a 55
----------------------------------------	---------

## REFERÊNCIA / MARCA / LOCALIZAÇÃO - 56 a 57

Referência / Marca / Localização	56 a 57
----------------------------------	---------

# PORTA-ESCOVAS MOTORES DE PARTIDA

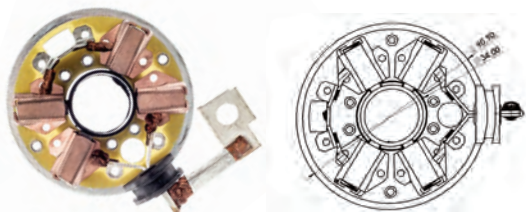

REF. SULCARBON	FABRICANTE	Nº ORIGINAL
<b>A-004-12V</b>	<b>BOSCH</b>	6033AD0166, 6033AD0374, 6033AD2022, 6033AD3267, 6033AD3042, 6033AD3328, E 9003334368
Nº ALTERNADOR / PARTIDA / LIMPADOR		DIMENSÕES DA ESCOVA
0001230002, 0001230003, 0001230004, 0001230005, 0001230006, 0001230007, 0001230008, 0001230009, 0001230011, 0001230018, 0001230020, 0001230021, 0001230022, 0001230023, 0001230025, 0001230026, 0001230027		6,1x22x15,5mm

## APLICAÇÕES

NEW HOLLAND, JOHN DEERE: COMBINE 2254 / 4045 / 5410 / 5415 / 5420 / 5510 / 5615 / 5715 / 6205 / 6505 / 6520 / 6620 / 6820 / 6920 / 6510 / 6520 / 6605 / 6610 / 6615 / 6620 / 6715 / 6810 / 6820 / 6910 / 6920 / 7220 / 7320 / 7420 / 7520 (MOTORES / ENGINES JD6068 2001→2006), RE501910, RE508815, RE508818, FUCHS, LIEBHERR, DEUTZ, VOLVO, MERCEDES-BENZ, FORD: CAMINHÃO / TRUCK SÉRIE 21, CASE: IH 82035765, IVECO: 9971889, RENAULT: 5001855189, KHD: 1319759 / 1319875



REF. SULCARBON	FABRICANTE	Nº ORIGINAL
<b>A-005-24V</b>	<b>BOSCH</b>	
Nº ALTERNADOR / PARTIDA / LIMPADOR		DIMENSÕES DA ESCOVA
F 002 G20 904 BC-4511001-BA		6x22x15mm

## APLICAÇÕES

FORD: CARGO 816 / 1119 / 1319 / 1519 / 1719 / 1729 / 1723 / 2423 / 2429 / 2623 / 2629 / 1317 / 1517 / 1717 / 1722 / 2422 / 2626 / 2628 / 2622 / 2626, MOTOR CUMMINS ELETRÔNICO 24V MOTOR ISC 4.5L E 6.7L (→2010)

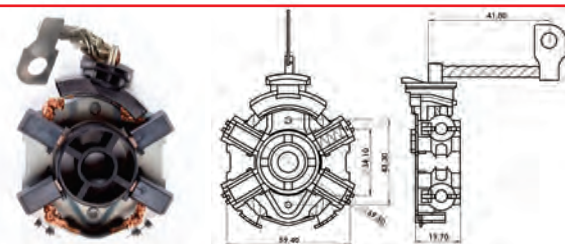

REF. SULCARBON	FABRICANTE	Nº ORIGINAL
<b>A-012-12V</b>	<b>BOSCH</b>	1 004 336 561, 765 / VW: 053 911 209 A
Nº ALTERNADOR / PARTIDA / LIMPADOR		DIMENSÕES DA ESCOVA
0 001 107 103-106 / 0 001 121 030-035 / VW: 001 911 023B,-C,CX,-X / 036 911 023S / 085 911 023H,-HX.		5x8x13mm

## APLICAÇÕES

SEAT CORDOBA/IBIZA II III IV/VW GOLF III/POLO/POLO CLASSIC (VW 053 911 209A)

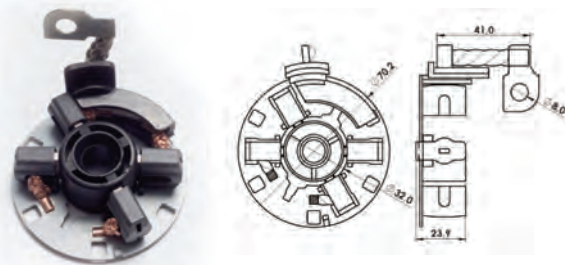

REF. SULCARBON	FABRICANTE	Nº ORIGINAL
<b>A-013-12V</b>	<b>BOSCH</b>	1 004 338 102
Nº ALTERNADOR / PARTIDA / LIMPADOR		DIMENSÕES DA ESCOVA
0 001 177 000, 008, 009, 02M 911 024 R		5x16x13,5

## APLICAÇÕES

Fox 1.0 Bluemotion 04.2013 - 08.2014 / UPI 1.0 Flex 02.2014 em diante

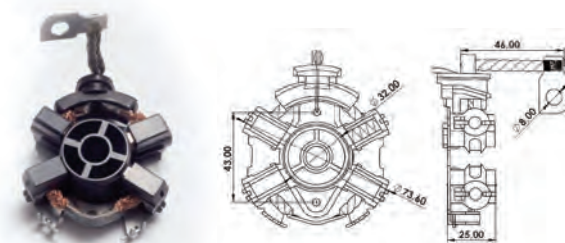

REF. SULCARBON	FABRICANTE	Nº ORIGINAL
<b>A-014-12V</b>	<b>BOSCH</b>	1.004.336.523, 558, 653, 700, 759
Nº ALTERNADOR / PARTIDA / LIMPADOR		DIMENSÕES DA ESCOVA
0.001.123.016, 017, 036, 037, 044, 045, 31 65143 39053 5, 02E 911 023 H		6x18x14,5

## APLICAÇÕES

AUDI: A3, A3 conversível, A3 Sportback, TT, TT Roadster  
SEAT: Altea, Altea XL, Leon, Toledo III  
SKODA: Octavia, Octavia, Combi, Superb, Superb Estate  
VOLKSWAGEN: Caddy III box, Caddy III Estate, EOS, Golf mk IV, Golf Plus, Golf V, Golf V Variant, Jetta I Saloon, New Beetle, Passat CC, Passat Saloon, Passat Variant, Touran

# PORTA-ESCOVAS MOTORES DE PARTIDA

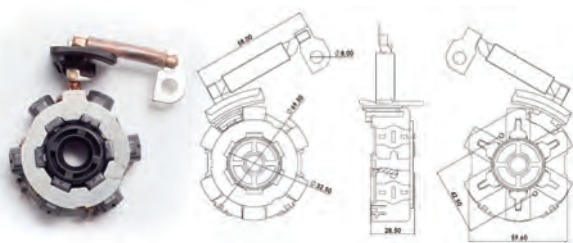

REF. SULCARBON	FABRICANTE	Nº ORIGINAL
<b>A-017-12V</b>	<b>BOSCH</b>	1 004 336 681
Nº ALTERNADOR / PARTIDA / LIMPADOR		DIMENSÕES DA ESCOVA
0 001 139 037		4,5x19,5x14

## APLICAÇÕES

MOTORES START-STOP: Porsche Panamera / Suzuki Swift IV - 6 escovas

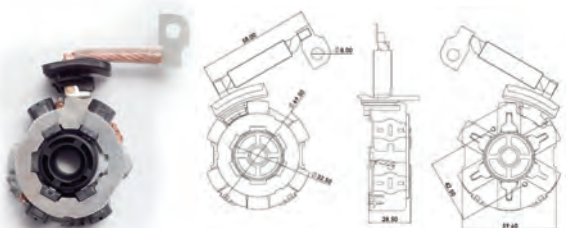

REF. SULCARBON	FABRICANTE	Nº ORIGINAL
<b>A-018-12V</b>	<b>BOSCH</b>	
Nº ALTERNADOR / PARTIDA / LIMPADOR		DIMENSÕES DA ESCOVA
0 001 153 007		4,5x19,5x14

## APLICAÇÕES

MOTORES START-STOP: Audi: A1, A3 / SEAT: Altea, Ibiza, Leon / SKODA: Fabia, Octavi, Roomster, Super B, Yeti / VW: Golf, Multivan, Passat, Polo, Touran, Transporter - 4 escovas

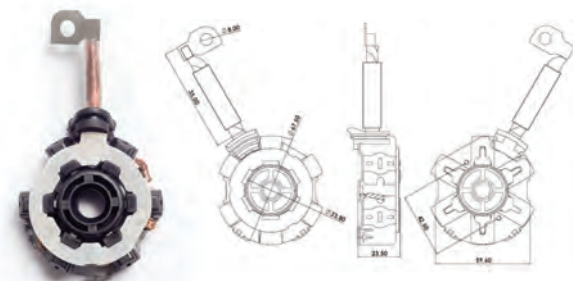

REF. SULCARBON	FABRICANTE	Nº ORIGINAL
<b>A-019-12V</b>	<b>BOSCH</b>	1 004 337 160
Nº ALTERNADOR / PARTIDA / LIMPADOR		DIMENSÕES DA ESCOVA
0 001 136 002, 003, 001 137 001, 002, 003, 004, 005, 006, 011, 012, 0 001 138 001, 002, 009, 010, 017, 017, 019, 020, 043, 044, 045, 046, 051, 052		4,5x14x12,5

## APLICAÇÕES

MOTORES START-STOP: Audi A4 3.0 TFSI 02-2012; A5 3.0 TFSI 12-2011; A6 2.8 FSI 03-2011; A6 3.0 TFSI 08-2011; A7 3.0 TFSI 10-2010; A8 3.0 TFSI 07-2010 - BMW / Chevrolet - GM / Volkswagen / Fiat / Ford / Hyundai / Mini / Nissan / Opel / Peugeot / Renault / Suzuki / Citroën - 6 escovas

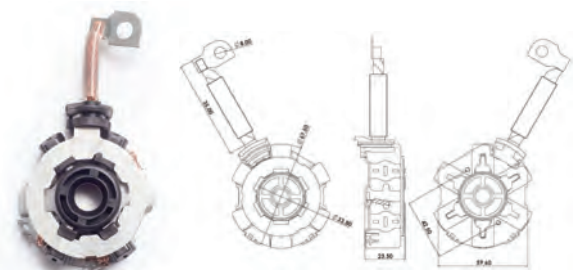

REF. SULCARBON	FABRICANTE	Nº ORIGINAL
<b>A-020-12V</b>	<b>BOSCH</b>	
Nº ALTERNADOR / PARTIDA / LIMPADOR		DIMENSÕES DA ESCOVA
0 001 148 003 / 004		4,5x14x12,5

## APLICAÇÕES

MOTORES START-STOP: Opel: Astra, Cascada, Insignia / Zafira - 4 escovas

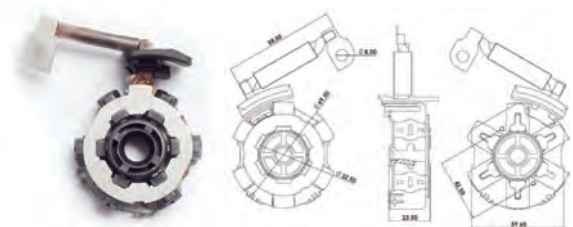

REF. SULCARBON	FABRICANTE	Nº ORIGINAL
<b>A-021-12V</b>	<b>BOSCH</b>	1 004 337 066
Nº ALTERNADOR / PARTIDA / LIMPADOR		DIMENSÕES DA ESCOVA
0 001 147 404		4,5x14x12,5

## APLICAÇÕES

MOTORES START-STOP: Mercedes Benz: CL 500 4.7, CL 63 5.5 AMG, CLS 500 4.7, CLS 500 4.74-Matic, CLS 63 5.5 AMG, E 500 4.7, E 550 4.7, E 63 5.5 AMG, S 500 4.7 Cgi, S 500 4.7 CGI 4-Matic, S 63 5.5 AMG, SL 500 4.7, SL 63 5.5 AMG, SLK 55 5.5 AMG (01/2010 - 01/2012) - 6 escovas

# PORTA-ESCOVAS MOTORES DE PARTIDA

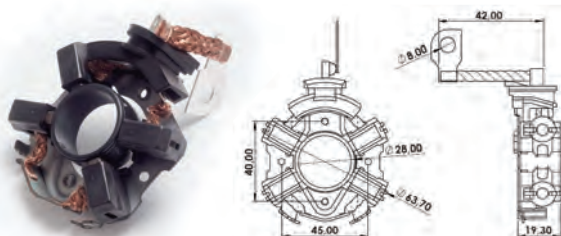

REF. SULCARBON	FABRICANTE	Nº ORIGINAL
<b>A-022-12V</b>	<b>BOSCH</b>	<b>1 004 336 519, 1 004 336 655, 1 004 336 896 VW: 02M 911 209 C</b>
Nº ALTERNADOR / PARTIDA / LIMPADOR		DIMENSÕES DA ESCOVA
0 001 121 402, 0 001 121 403, 0 001 121 408, 0 001 121 413, 0 001 121 429, 0 001 121 430, 0 001 121 435, 0 001 121 436 VW: 02M 911 G, 02M 911 024 D, 02Z 911 023 E, 0AH 911 023		4,5x12x11,5mm

## APLICAÇÕES

AUDI: A3, TT Seat: Ibiza IV VW: Golf V/VI, Jetta, Multivan V, Passat, Variant, Polo, Tiguan, Touran, Transporter.

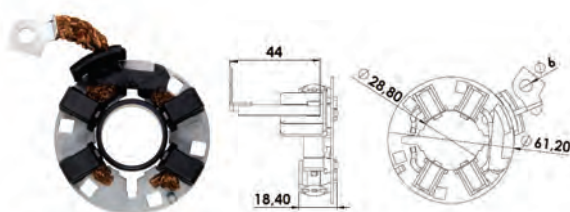

REF. SULCARBON	FABRICANTE	Nº ORIGINAL
<b>A-025-12V</b>	<b>BOSCH</b>	
Nº ALTERNADOR / PARTIDA / LIMPADOR		DIMENSÕES DA ESCOVA
BOSCH: F000C60001 Fiat: 51997820		4,2x11,9x10,8mm

## APLICAÇÕES

Fiat Palio, Strada, Siena, Uno, Fiorino, Doblo, Punto Fire 2010>

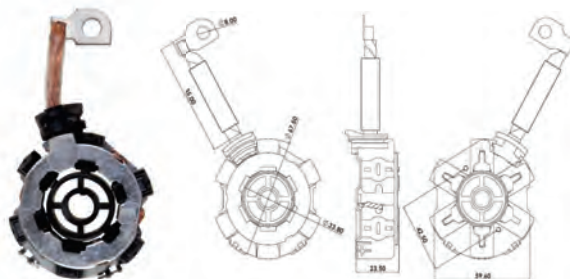

REF. SULCARBON	FABRICANTE	Nº ORIGINAL
<b>A-034-12V</b>	<b>BOSCH</b>	
Nº ALTERNADOR / PARTIDA / LIMPADOR		DIMENSÕES DA ESCOVA
8612576-01 / 000147425 / 0001147424		4,45x13,9x12,6mm

## APLICAÇÕES

BOSCH-BMW 32011/2013/2014 - BMW 328I 2012/2014, X3 2014 Start-Stop

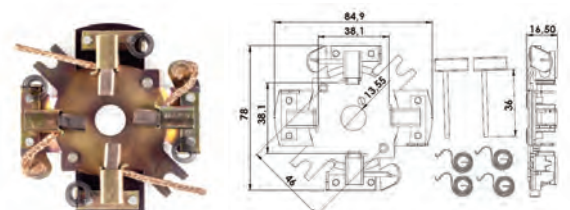

REF. SULCARBON	FABRICANTE	Nº ORIGINAL
<b>A-101-12V</b>	<b>BOSCH</b>	<b>2 004 336 013, 9 001 082 239, 518</b>
Nº ALTERNADOR / PARTIDA / LIMPADOR		DIMENSÕES DA ESCOVA
9 000 082 009, 021, 023-025, 028 030-035, 039-043, 045-051, 053055, 058, 059, 061-066, 069, 070, 073, 074, 076-079, 081-083, 0 00 211 219. F 000 A10 301, 306		7x10x18mm

## APLICAÇÕES

AGRALE-DEUTZ: 4100; M70 / 80 / 85 / 90 / 93ID; Tx110 0, CHEVROLET-GM: CHEVETTE; HATCH; CHEVY 500, MARAJÓ, FIAT: PREMIO / RALLY / SPAZIO; DUNA 60 / 70 / WEEKEND; UNO 1.1 / MILLE / ELX / EP, 147 FIORINO 1.5; ELBA 1.5; PRÊMIO 1.5; UNO 1.5 / 1.6, 147 / 147 CITY / EUROPA / FIORINO / GLS / OGGI / PANORAMA / PIK-UP / ELBA 1.5; PRÊMIO 1.5, TEMPRA 2.0 MPI / SPI 16V / 8V, TEMPRA 2.0 TURBO, TIPO 1.6 i.e.; UNO 1.6 MPI, FORD: BELINA 1.8; DEL REY 1.8; PAMPA 1.8, ROYALE 1.8 / 2.0; VERSAILLES 1.8 / 2.0, GURGEL: BR 800; TOCANTINS L, TR, VOLKSWAGEN-VW: SEDAN, SUPERMINI, KARMANNGHIA 1600; SP 600 / 1700; VARIANT II 1600; BRASÍLIA 1.3 / 1.6; FUSCA 1300 / 1500 / 1600; 302, 307, 309; GOL 1.8; KOMBI 1.6, GOL 1.0; GOL II 1.0i, II / III / 1.6; SAVEIRO 1.6; VOYAGE 1.6, 1.6; SAVEIRO 1.6; VOYAGE 1.5 / 1.6 QUANTUM 2.0i; SANTANA 2.0i, YANMAR: B122 / 23MICROTRATORES CT 11 / TC 11 SUPER, Lada: NIVA 1.5 / 1.6; MOTORES TIETE: 950 / 950L.

# PORTA-ESCOVAS MOTORES DE PARTIDA

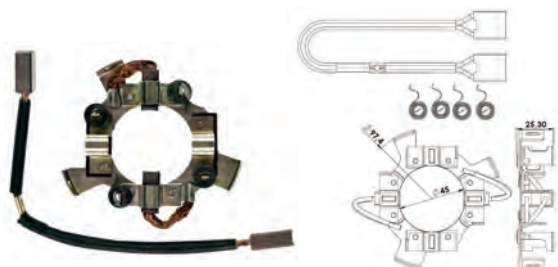

REF. SULCARBON	FABRICANTE	N° ORIGINAL
<b>A-102-12V</b>	<b>BOSCH / WAPSA</b>	<b>9 001 453 023 (BOSCH) 246 007 (WAPSA)</b>
N° ALTERNADOR / PARTIDA / LIMPADOR		DIMENSÕES DA ESCOVA
9 000 453 020, 033, 034, 041, 044, 046, 047, 050, 053, 054, 060, 061		8,8x19,05x22mm

## APLICAÇÕES

CHEVROLET-GM: A60 / A70 / A80 / A90; CAMINHÕES C/ PERKINS 4 Cil. / 6 Cil.; FORD: CARGO WORLD TRUCK 1113; F 2000 / 4000 / 7000 / 11000 / 12000 / 13000 / 19000 / 21000 / 22000, TRATORES 4600 / 5600 / 6600; F 4000; F 11000 / 12000 / 13000; VOLKSWAGEN: SÉRIE 7T-7.90S / 7.110S; SÉRIE 12T - 12.140H; SÉRIE 7T-7.140 / 11T-11.160 / 12T-22.160; FIAT-ALLIS: FB 80.2; NEW HOLLAND: 4630 / 5030 / 5630 / 6630 / 7630 / 7830 / 8030; CASE: TRATOR ESCAVO CARREGADOR W7 C/ PERKINS 6 Cil.; TRATOR RETRO-ESCAVADOR 580E / 580CK; CBT: TRATORES 1090 / 1100 C/ PERKINS 6 Cil.; CHRYSLER: CAMINHÕES P-700 C/ PERKINS 6 Cil.; CLARK: EMPILHADEIRA C300 HY40 / 50 / 60; TRATORES MICHIGAN 75A II / III; EATON: EMPILHADEIRA D83P / D83C / D87P; PÁ-CARREGADEIRA 250A / 1900; HYSTER: EMPILHADEIRA C/ PERKINS 4203 / 4236 4 Cil.; MASSEY-FERGUSON: TRATORES 95 X / 95 L; MOTOR INDUSTRIAL - PERKINS; MF295/4 / 296 / 296/4; MF3000 / 3366 / MF-400; MF-200 / MF-296

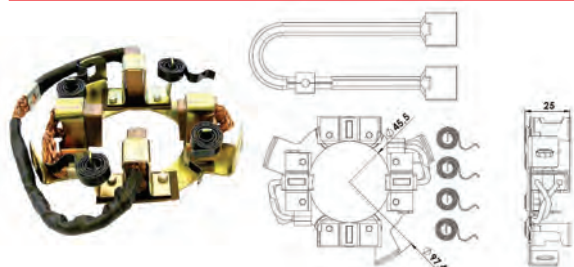

REF. SULCARBON	FABRICANTE	N° ORIGINAL
<b>A-103-12V</b>	<b>BOSCH / WAPSA</b>	<b>9 001 453 024 (BOSCH) 246 005 (WAPSA)</b>
N° ALTERNADOR / PARTIDA / LIMPADOR		DIMENSÕES DA ESCOVA
9 000 453 048 9 000 453 013		8,8x19x18mm

## APLICAÇÕES

AGRALE-DEUTZ: 400 - 440 C/ MOTOR AGRALE M790; 4000 - 4200 C/ MOTOR AGRALE M790

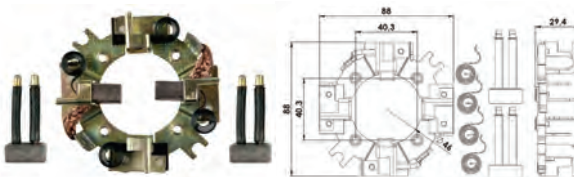

REF. SULCARBON	FABRICANTE	N° ORIGINAL
<b>A-104-12V</b>	<b>BOSCH</b>	<b>9 001 083 362</b>
N° ALTERNADOR / PARTIDA / LIMPADOR		DIMENSÕES DA ESCOVA
9 000 083 027-029, 031, 035, 036, 038, 053, 055, 056, 058, 059, 061		10x22x23,5mm

## APLICAÇÕES

AGRALE-DEUTZ: BX 4.60 / BX 60, 5000D / 6150 / 7000D / 7500TD / BX 100 / BX130, BX 4.90 / BX 4.100 / BX 4.110 / BX 4.130 / BX4.150 / BX 90, CASE: W18 / W20 / W20B, CBT: 1065 / 1105 / 2080 / 2105 / 8060 4X4, MERCEDES-BENZ: L608D / 610 / L1013 / L1111 / 1113 / L1313 / 1313A / L1316 / 1316A / L1516 / L2013 / 2016 / L2213 / 2215 / 2216; O 362, SLC: 6200 / 6200 TURBO; 7200 TURBO / 7700 TURBO / W18 / W20 / W20B, OM 366A / C / LA, SÉRIE 9T-917 / OF1113 / OH1112, SÉRIE 7000 - 7700 TURBO, KOMATSU: D90E / D50A, CBT: 2105, 8000 / 8240, CHEVROLET-GM: D20 / D20 PLUS / D6000, MASSEY-FERGUSON: MF-275 / 275-4 / 283 / 290 / 290-4 / 292, MF 295 / 295/4; 296 / 296/4 Turbo, MF 1630 / 3640 / 5650 / 6845 / 6855 / 6865, CASE: 80CR / 80 P, CBT: 8260 4X4, 8000-8440, FIAT-ALLIS: FB80, MWM-DIESEL: SÉRIE D / TD, VALMET: 65ID / 68 / 68 CAFFEIRO / 68 ESPECIAL / 78S / 78 VE / 88 / 110ID / 118 / 118-4 / 128 / 128 4X4 / 138 TURBO / 138-4 TURBO / 148 4X4 / 148 TURBO / 880 / 880 4X4 / 980 4X4 TURBO, JOHN DEERE: JD 50 D, MAXION: IDEAL 9070 / 9075 / 9090; 9110 / 9130 / 9150 / 9170, YANMAR: BT / BTD / 1050.D / 1050.D 4X4

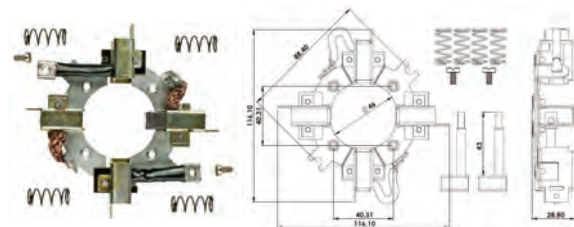

REF. SULCARBON	FABRICANTE	N° ORIGINAL
<b>A-105-12V</b>	<b>BOSCH</b>	<b>9 001 083 569</b>
N° ALTERNADOR / PARTIDA / LIMPADOR		DIMENSÕES DA ESCOVA
9 000 083 042, 053-056, 058, 059, 061, 062, 067, 069, 071, 072, 074, 075, 077, 9 000 453 072, 074, 076, 077, 080, 082, 083, 089, 090, 091, F 006 AL0 602		10x22,2x19mm

## APLICAÇÕES

AGRALE-DEUTZ: BX 4.60 / BX 60, AX 4100 / 4190 / 100S / 80S, SÉRIES 5000 / 6000 / 7000 / BX, 1800 D / TX 1600, 7000 DX / TDX / 8500 TDX / MA 7.5 T, 6.150, CASE: W 18 / W20 / W20B, 80 CR / 80 P, W 20 E, 580H / SH 4X2, / 4X4, 580L, CBT: 1065 / 1105; 2080 / 2105; 8060 4X4, 8240, 8440, 8260 4X4, 2105, PERKINS: TRATORES, MERCEDES-BENZ: SÉRIES 6IL / 7t / 7tL / 8tL / 9t / 10t / 11L / 12t / 12tL / 13tL / 14tL / 15tL / 16tL / 17t / 20tL / 22tL / 23tL / 24t / O / OF / OH / OM, OM 366 A / C / LA, 917 / OF1113 / OH1113, MOTOR ESPECIAL DRESSER (À PROVA DE ÓLEO), NEW HOLLAND: 8040 / 8055, TC 55 / TC 57 / TC59 / TM 120, TRATOR GAMALTA, TOYOTA: BANDEIRANTE, CHEVROLET-GM: D20 / D 6000, MASSEY-FERGUSON: MF1630 / MF3640 / MF5650 / MF6845 / 55 / 65, MF295 / 295/4 / 296 / 296/4, MF235 / 265 / 296/5, MAXION: IDEAL 9075 / 9090, IDEAL 9070 / 9075 / 9110 / 9130 / 9150 / 9170, FIAT-ALLIS: FB 80, MWM-DIESEL: D 229-4 / D 229-5 / TD 229-6, D 229-3 / 229-4 / 229-6 / TBD / TD SLC: 7700 TURBO, VALMET: SÉRIES 62 / 65 / 68 / 78 / 88 / 110 / 118 / 128 / 138 / 148 / 880 / 980, 885S / 985S / 1180S / 1380S / 1680S / 1880S, 62 / 65 / 85 / 110 / 685, 1180, 785 / 885 / 985 / 1280 / 1580 / 1780, MÜLLER: VIBRO RT 62 / 82, TM 12/14, JOHN DEERE: JD 50 D, KOMATSU: D30E / D50A, RETRO ESCAVADEIRA DE ESTEIRAS, YANMAR: TRATOR 1050, BT / BTD / 1050.D / 1050.4X4, FORD: F 4000, CARGO WORLD TRUCK C; PUMA: 7900 / 7900 T, 914, VOLKSWAGEN: SÉRIES 7t / 8t / 9t / 12t / 13t / 14t / 15t / 16t / 17t, 16.200 / 16.170 BT

# PORTA-ESCOVAS MOTORES DE PARTIDA

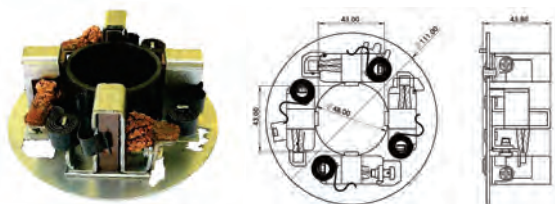

REF. SULCARBON	FABRICANTE	Nº ORIGINAL
<b>A-106-12V</b>	<b>BOSCH</b>	<b>9 001 453 640</b>
Nº ALTERNADOR / PARTIDA / LIMPADOR		DIMENSÕES DA ESCOVA
9 000 453 029, 9 000 453 067, 0 001 370 001		9x36x18mm

## APLICAÇÕES

CASE: W 36 B TURBO, CUMMINS: CT - 6 CT-8.3, KENWORTH: 13.210 / 22.210, PETERBILT: 13.210 / 22.210 / 23.210, VOLKSWAGEN: 16 t - 16.210, MERCEDES BENZ: 16 t L - L1625; 18 t L - LG1825; 23 t L - L / LB / LK2325

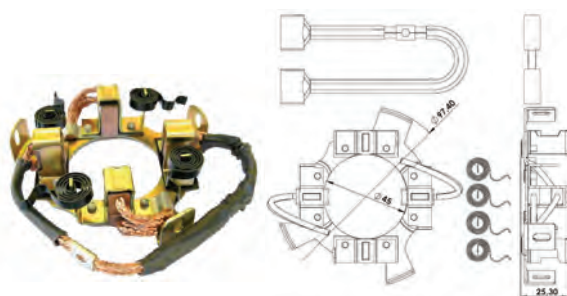

REF. SULCARBON	FABRICANTE	Nº ORIGINAL
<b>A-110-12V</b>	<b>BOSCH</b>	<b>9 001 453 025</b>
Nº ALTERNADOR / PARTIDA / LIMPADOR		DIMENSÕES DA ESCOVA
9 000 453 016, 9 000 453 038, 9 000 453 045, 9 000 453 049, 9 000 453 051, 9 000 453 052		8,8x19x13mm

## APLICAÇÕES

CASE: 580 - 580 H; CBT: TRATOR - 1000; HYSTER: EMPILHADEIRA COM MOTOR GM 2500 4 Cil. / GM 4100 6 Cil.; MASSEY-FERGUSON: MF 200 - 280, MF 200 - 290, MF 5000 - 5300, COLHEITADEIRA 220, MF 200 - 275 / 285 / 290, TRATOR 85 X, TRATOR 65R

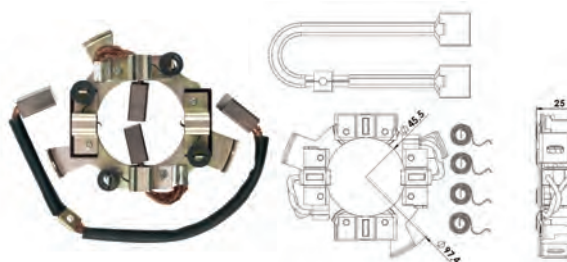

REF. SULCARBON	FABRICANTE	Nº ORIGINAL
<b>A-111-12V</b>	<b>BOSCH / WAPSA</b>	<b>9 001 453 023 (BOSCH) 246007 (WAPSA)</b>
Nº ALTERNADOR / PARTIDA / LIMPADOR		DIMENSÕES DA ESCOVA
9 000 453 020 / 033 / 034 / 041 / 044 / 046 / 047 / 050 / 053 / 054 / 060 / 061 MESMA APLICAÇÃO PARA A-102-12V PARA INDUZIDOS REMANUFATURADOS COM ESCOVAS MÉDIAS.		8,8x19,05x17,5mm

## APLICAÇÕES

CHEVROLET-GM: A60 / A70 / A80 / A90, CAMINHÃO C / PERKINS 6/4 CIL.; FORD: CARGO WORLD TRUCK 1113; F 2000 / 4000 / 7000 / 11000 / 12000 / 13000 / 19000 / 21000 / 22000; TRATOR 4600 / 5600 / 6600  
VOLKSWAGEN: 7T - 7.90 S / 7.110 S; 12T - 12.140 H, 7.140 / 11.160 / 22.160; CASE: TRATOR ESCAVO CARREGADOR W7; TRATOR RETRO-ESCAVADOR 580E / 580 CK; CBT: TRATOR 1090 / 1100; CHRYSLER:  
CAMINHÃO P-700; CLARK: EMPILHADEIRA - C300 HY 40 / 50 / 60; TRATOR MICHIGAN 75A / II / III; EATON: EMPILHADEIRA D83P / D83C / D78P; PÁ-CARREGADEIRA 250A / 1900; TRATOR FIAT-ALLIS: FB 80.2;  
FORD: F 11000 / F 12000 / F 13000; F 4000; TRATOR 4600 / 5600 / 6600; HYSTER: EMPILHADEIRA COM MOTOR PERKINS 4203 / 4236 4 Cil.; MASSEY-FERGUSON: MF 200 - MF 296; MF 295/4 / MF 296 / MF 296/4;  
MF 3000 - MF-3366 / MF-400; MOTOR INDUSTRIAL PERKINS; TRATOR 95X / 95L; NEW HOLLAND: 4630 / 5030 / 5630 / 6630 / 7630 / 7830 / 8030

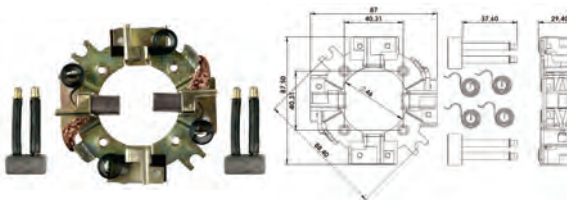

REF. SULCARBON	FABRICANTE	Nº ORIGINAL
<b>A-112-24V</b>	<b>BOSCH</b>	<b>9 001 083 392</b>
Nº ALTERNADOR / PARTIDA / LIMPADOR		DIMENSÕES DA ESCOVA
9 000 083 043, 9 000 083 065, 9 000 083 066, 9 000 453 068		10x22x23,5mm

## APLICAÇÕES

JF 24V  
FIAT: - 80 / 80S / 120 / 130 / 140 / 8340 / 8360; CAMINHÕES: 80 / 120 / 140; MERCEDES-BENZ: - 13 t L - L1317, - 15 t L - L 1517; FIAT-ALLIS: AD - AD7 B - 06/1985..., AD 7 B - 12/1984 E DEMAIS ÔNIBUS E CAMINHÕES C / PARTIDA



# PORTA-ESCOVAS MOTORES DE PARTIDA

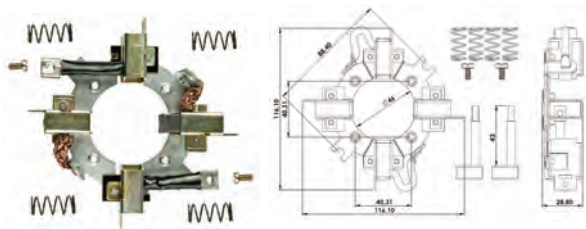

REF. SULCARBON	FABRICANTE	Nº ORIGINAL
<b>A-113-24V</b>	<b>BOSCH</b>	<b>9 001 083 596</b>
Nº ALTERNADOR / PARTIDA / LIMPADOR		DIMENSÕES DA ESCOVA
9 000 083 043, 9 000 083 054, 9 000 083 063, 9 000 083 064, 9 000 083 065, 9 000 083 066, 9 000 083 068, 9 000 083 073, 9 000 083 076, 9 000 453 075, 9 000 453 079, 9 000 453 086, 9 000 453 088, F 000 ALO 700		10x22,2x19mm

## APLICAÇÕES

TOYOTA: BANDEIRANTE OM364 01.91 > 12.01; FIAT: 80 / 80S / 120 / 130 / 140 / 8340 / 8360; YANMAR: MOTOR ESTACIONÁRIO E MARÍTIMO; CASE: W18 D / W18 E / W20 D / W20 E; EL DETALLE: OA 101 - 09/1997...; MERCEDES-BENZ: 12tL - L 1214 / 1217 / 1218, 14tL - L 1414 / 1418, 16tL - L 1614 / 1618 / 1621, OF 1318 / 1620, 13tL - L 1317, 15tL - L 1517, 0 371 U/UL, OF 1115 / 1315 / 1721, OH 1315 G / OH 1318 / OH 1621 LG / OH 1623 LG; FIAT-ALLIS: FG140 - MOTOR 6 CT 8.3 - 02/1999...., AD 7 B, FA 120, FH 200, FD 9, FR 10 B, FR 12 B, FR 120.2; VOLVO: VME L 30; CASE: 888 BCKE, 888 CKE; KOMATSU: A 835, GD 523 A, GD 523 R, PC 150 SE, RETROESCAVADEIRA PC 150 MODELO 3; FORD: CARGO WORD TRUCK 1618, B 1618, B 1621; IVECO: 120 E15, 150, 149 E18, 150 E20, 150 E20 T, 150 T, 160 E21, 160 E23, 160 E23 T; VOLKSWAGEN: 16t - 16.180 CO / 16.210 CO, 17t - 7.210 OD / 17.240 OT, B 16.180, L 80

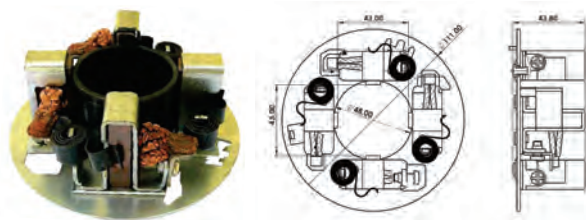

REF. SULCARBON	FABRICANTE	Nº ORIGINAL
<b>A-114-24V</b>	<b>BOSCH</b>	<b>9 001 453 625</b>
Nº ALTERNADOR / PARTIDA / LIMPADOR		DIMENSÕES DA ESCOVA
9 000 453 068, F 000 ALO 801		9x36x18mm

## APLICAÇÕES

**JE 24V**  
DECAROLI, MERCEDES BENZ LS-1938, LS-2638, DEMAIS ÔNIBUS E CAMINHÕES C/ PARTIDA

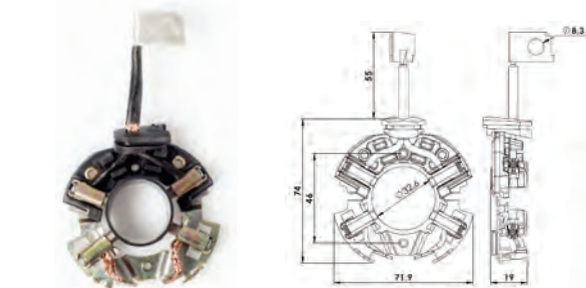

REF. SULCARBON	FABRICANTE	Nº ORIGINAL
<b>A-115-12V</b>	<b>BOSCH</b>	<b>F 000 ALI 013, 054, 9 001 081 092</b>
Nº ALTERNADOR / PARTIDA / LIMPADOR		DIMENSÕES DA ESCOVA
9 000 081 010, F 000 ALO 401, 306, 313 F 000 ALO 414		5x12x11,6mm

## APLICAÇÕES

(BASE MAIOR QUE DW's) CHEVROLET-GM: CORSA 1.6EFI, VOLKSWAGEN: GOL II / III 1.0MI / 16V / TURBO; PARATI II / III / 1.0MI / 16V / TURBO; FUSCA 1300 / 1500 / 1600; GOL 1.3; GURGEL: BR 800; TOCANTINS L/TR; TRANSPORTER: 1600 / VARIANT / II

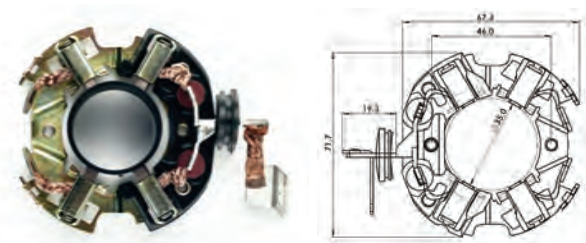

REF. SULCARBON	FABRICANTE	Nº ORIGINAL
<b>A-115-B-12V</b>	<b>BOSCH</b>	<b>F 000 ALI 013, 054, 9 001 081 092</b>
Nº ALTERNADOR / PARTIDA / LIMPADOR		DIMENSÕES DA ESCOVA
9 000 081 010, F 000 ALO 401, 306, 313 F 000 ALO 414		5x12x11,6mm

## APLICAÇÕES

(BASE MAIOR QUE DW's) CHEVROLET-GM: CORSA 1.6EFI, VOLKSWAGEN: GOL II / III 1.0MI / 16V / TURBO; PARATI II / III / 1.0MI / 16V / TURBO; FUSCA 1300 / 1500 / 1600; GOL 1.3; GURGEL: BR 800; TOCANTINS L/TR; TRANSPORTER: 1600 / VARIANT / II

# PORTA-ESCOVAS MOTORES DE PARTIDA

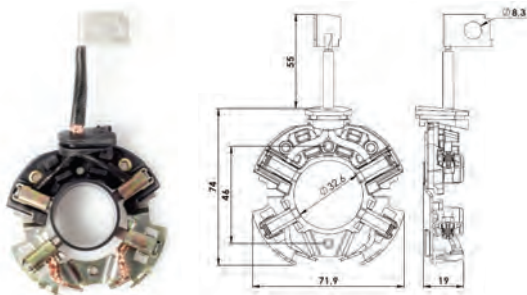

REF. SULCARBON	FABRICANTE	Nº ORIGINAL
<b>A-116-12V</b>	<b>BOSCH</b>	<b>1 004 336 809, F 000 a11 055 / 283</b>
Nº ALTERNADOR / PARTIDA / LIMPADOR		DIMENSÕES DA ESCOVA
0 001 107 027 / 028 / 044 / 059 / 063 / 076 / 082, 0 0001 113 009, 9 000 081 003, F 000 ALO 003 / 301 / 302 / 304 / 309 / 310 / 314 / 400		5x12x11,6mm

## APLICAÇÕES

(BASE MAIOR QUE DW's) FORD: ESCORT / ORION 1.6i 16V / KA 1.3i / ESCORT 1.3 / TURNIER / 1.4 / CABRIO / EXPRESS 55/75, OPEL: CALIBRA 2.0i TURBO, CITROËN: BERLINGO 1.8i / EVASION 2.0i TURBO / XANTIA 1.6 / 1.8 / 2.0i / XM 2.0i / 16V TURBO / XSARA 1.8i / 16V / BREACK / COUPE / 2.0 / 16V / ZX / 1.8i, FIAT: DUCATO 10 / 13 / 14 / 18 / ULYSSE / PALIO 1.0 8V / UNO MILLE 1.0 SPI / WEEKEND 1.0 8V / STRADA 1.0 8V / DOBLO EX FIRE 1.3i / PALIO 1.0 / 1.3 MPI 16V / WEEKEND / SIENA / STRADA, PEUGEOT: 205 / 306 / 405 / 605 / PARTNER, VOLVO: S40 / V40, CHEVROLET-GM: CORSA / CELTA, VOLKSWAGEN: GOL / PARATI / SAVEIRO / VOYAGE, MERCEDES BENZ: CLASSE A160

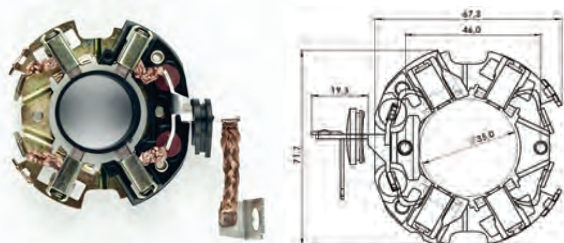

REF. SULCARBON	FABRICANTE	Nº ORIGINAL
<b>A-116-B-12V</b>	<b>BOSCH</b>	<b>1 004 336 809, F 000 a11 055 / 283</b>
Nº ALTERNADOR / PARTIDA / LIMPADOR		DIMENSÕES DA ESCOVA
0 001 107 027 / 028 / 044 / 059 / 063 / 076 / 082, 0 001 113 009, 9 000 081 003, F 000 ALO 003 / 301 / 302 / 304 / 309 / 310 / 314 / 400		5x12x11,6mm

## APLICAÇÕES

(BASE MAIOR QUE DW's) FORD: ESCORT / ORION 1.6i 16V / KA 1.3i / ESCORT 1.3 / TURNIER / 1.4 / CABRIO / EXPRESS 55/75, OPEL: CALIBRA 2.0i TURBO, CITROËN: BERLINGO 1.8i / EVASION 2.0i TURBO / XANTIA 1.6 / 1.8 / 2.0i / XM 2.0i / 16V TURBO / XSARA 1.8i / 16V / BREACK / COUPE / 2.0 / 16V / ZX / 1.8i, FIAT: DUCATO 10 / 13 / 14 / 18 / ULYSSE / PALIO 1.0 8V / UNO MILLE 1.0 SPI / WEEKEND 1.0 8V / STRADA 1.0 8V / DOBLO EX FIRE 1.3i / PALIO 1.0 / 1.3 MPI 16V / WEEKEND / SIENA / STRADA, PEUGEOT: 205 / 306 / 405 / 605 / PARTNER, VOLVO: S40 / V40, CHEVROLET-GM: CORSA / CELTA, VOLKSWAGEN: GOL / PARATI / SAVEIRO / VOYAGE, MERCEDES BENZ: CLASSE A160

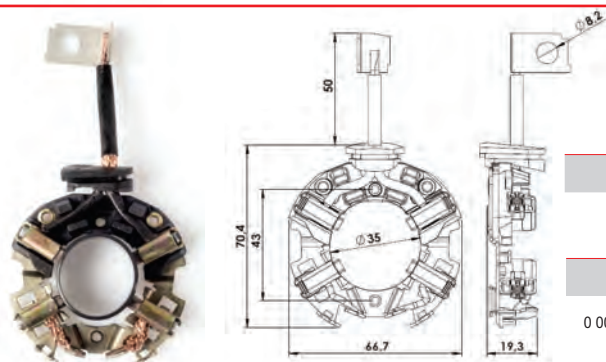

REF. SULCARBON	FABRICANTE	Nº ORIGINAL
<b>A-117-12V</b>	<b>BOSCH</b>	<b>1 004 336 801 / 821 / 827 / 951, F 000 AL1 051, F 000 AL1 391</b>
Nº ALTERNADOR / PARTIDA / LIMPADOR		DIMENSÕES DA ESCOVA
0 001 106 015, 0 001 107 003 / 0 001 107 007 (0 001 108 094) / 0 001 107 016 / 019 / 020 / 021 / 022 / 039 / 054 / 063 / 066 / 068 / 091, 0 001 121 008 / 009		5x12x11,6mm

## APLICAÇÕES

DW - FORD: ESCORT / MONDEO, CITROËN: BERLINGO / EVASION / XANTIA / XM / XSARA, FIAT: DUCATO 10 / 13 / 14 / 18 / ULYSSE / BRAVA / MAREA / WEEKEND / BRAVO / DOBLO / PALIO / WEEKEND / SIENA / STRADA, PEUGEOT: 205 / 306 / 405 / 605 / 806 / PARTNER, VOLKSWAGEN: PASSAT IMPORTADO / GOLF / BEETLE / GOL / PARATI, SEAT: ALHAMBRA / CITY GOLF / CORDOBA / IBIZA, AUDI: AUDI A3 / TT / COUPE, OPEL: CORSA, NISSAN: SENTRA

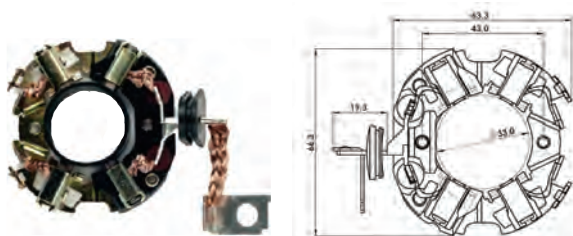

REF. SULCARBON	FABRICANTE	Nº ORIGINAL
<b>A-117-B-12V</b>	<b>BOSCH</b>	<b>1 004 336 801 / 821 / 827 / 951, F 000 AL1 051, F 000 AL1 391</b>
Nº ALTERNADOR / PARTIDA / LIMPADOR		DIMENSÕES DA ESCOVA
0 001 106 015, 0 001 107 003 / 0 001 107 007 (0 001 108 094) / 0 001 107 016 / 019 / 020 / 021 / 022 / 039 / 054 / 063 / 066 / 068 / 091, 0 001 121 008 / 009		5x12x11,6mm

## APLICAÇÕES

DW - FORD: ESCORT / MONDEO, CITROËN: BERLINGO / EVASION / XANTIA / XM / XSARA, FIAT: DUCATO 10 / 13 / 14 / 18 / ULYSSE / BRAVA / MAREA / WEEKEND / BRAVO / DOBLO / PALIO / WEEKEND / SIENA / STRADA, PEUGEOT: 205 / 306 / 405 / 605 / 806 / PARTNER, VOLKSWAGEN: PASSAT IMPORTADO / GOLF / BEETLE / GOL / PARATI, SEAT: ALHAMBRA / CITY GOLF / CORDOBA / IBIZA, AUDI: AUDI A3 / TT / COUPE, OPEL: CORSA, NISSAN: SENTRA

# PORTA-ESCOVAS MOTORES DE PARTIDA

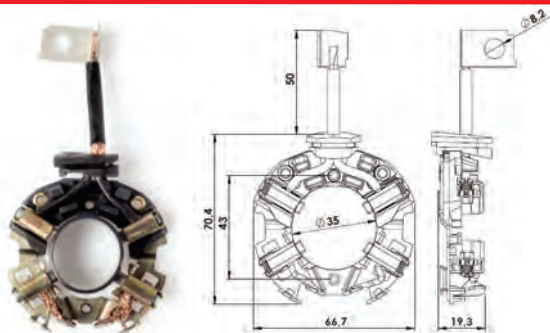

REF. SULCARBON	FABRICANTE	Nº ORIGINAL
<b>A-118-12V</b>	<b>BOSCH</b>	<b>F 000 AL1 052 / 053</b>
Nº ALTERNADOR / PARTIDA / LIMPADOR		DIMENSÕES DA ESCOVA
0 001 107 015 (9 000 081 004) 9 000 081 005 / 006 / 007 / 008, F 000 AL0 104 / 502 / 102		5x12x11,6mm

## APLICAÇÕES

DW - CHEVROLET-GM: ASTRA/ASTRA SEDAN / BLAZER / IPANEMA / KADETT / OMEGA / SUPREMA / VECTRA / ZAFIRA, OPEL: ASTRA / CALIBRA / OMEGA / VECTRA, FIAT: TEMPRA / TURBO, VOLKSWAGEN: GOL / PARATI / QUANTUN / SANTANA / SAVEIRO / VOYAGE, CITROËN: XSARA / PICASSO



REF. SULCARBON	FABRICANTE	Nº ORIGINAL
<b>A-118-B-12V</b>	<b>BOSCH</b>	<b>F 000 AL1 052 / 053</b>
Nº ALTERNADOR / PARTIDA / LIMPADOR		DIMENSÕES DA ESCOVA
0 001 107 015 (9 000 081 004) 9 000 081 005 / 006 / 007 / 008, F 000 AL0 104 / 502 / 102		5x12x11,6mm

## APLICAÇÕES

DW - CHEVROLET-GM: ASTRA/ASTRA SEDAN / BLAZER / IPANEMA / KADETT / OMEGA / SUPREMA / VECTRA / ZAFIRA, OPEL: ASTRA / CALIBRA / OMEGA / VECTRA, FIAT: TEMPRA / TURBO, VOLKSWAGEN: GOL / PARATI / QUANTUN / SANTANA / SAVEIRO / VOYAGE, CITROËN: XSARA / PICASSO

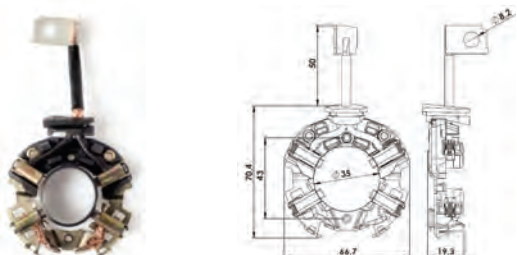

REF. SULCARBON	FABRICANTE	Nº ORIGINAL
<b>A-119-12V</b>	<b>BOSCH</b>	<b>1 004 336 957 F 000 AL1 052</b>
Nº ALTERNADOR / PARTIDA / LIMPADOR		DIMENSÕES DA ESCOVA
0 001 107 015, 045, F 000 AL0 100		5x12x11,6mm

## APLICAÇÕES

DW - CHEVROLET-GM: ASTRA 1.8 / 2.0 / i / SEDAN / 1.8 / 2.0 / i / MPFI / 16V; BLAZER 2.2 EFI / IPANEMA 2.0 MPFI / KADETT 2.0 MPFI / OMEGA 2.0 / 2.2i; SUPREMA 2.0 / 2.2 / 3.0i / S10 EFI / MPFI / VECTRA 2.0 / Gsi 16V / ZAFIRA 2.0 / i / 16V; OPEL: ASTRA 2.0i / CALIBRA 2.0i Turbo / 16V / OMEGA 1.8 / 2.0 / i / VECTRA 2.0i / 16V / 2000 / 4X4; FIAT: PALIO 1.6 16V / PALIO WEEKEND 1.6 16V

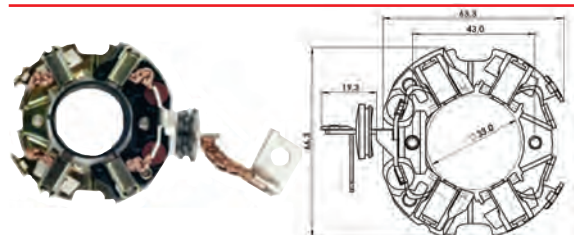

REF. SULCARBON	FABRICANTE	Nº ORIGINAL
<b>A-119-B-12V</b>	<b>BOSCH</b>	<b>1 004 336 957 F 000 AL1 052</b>
Nº ALTERNADOR / PARTIDA / LIMPADOR		DIMENSÕES DA ESCOVA
0 001 107 015, 045, F 000 AL0 100		5x12x11,6mm

## APLICAÇÕES

DW - CHEVROLET-GM: ASTRA 1.8 / 2.0 / i / SEDAN / 1.8 / 2.0 / i / MPFI / 16V; BLAZER 2.2 EFI / IPANEMA 2.0 MPFI / KADETT 2.0 MPFI / OMEGA 2.0 / 2.2i; SUPREMA 2.0 / 2.2 / 3.0i / S10 EFI / MPFI / VECTRA 2.0 / Gsi 16V / ZAFIRA 2.0 / i / 16V; OPEL: ASTRA 2.0i / CALIBRA 2.0i Turbo / 16V / OMEGA 1.8 / 2.0 / i / VECTRA 2.0i / 16V / 2000 / 4X4; FIAT: PALIO 1.6 16V / PALIO WEEKEND 1.6 16V

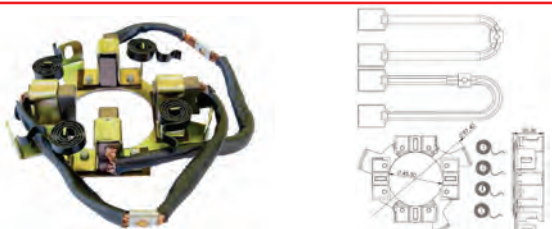

REF. SULCARBON	FABRICANTE	Nº ORIGINAL
<b>A-124-24V</b>	<b>BOSCH</b>	<b>EMPILHADEIRA</b>
Nº ALTERNADOR / PARTIDA / LIMPADOR		DIMENSÕES DA ESCOVA
EMPILHADEIRA		8,8x19x22mm

## APLICAÇÕES

EMPILHADEIRA

# PORTA-ESCOVAS MOTORES DE PARTIDA

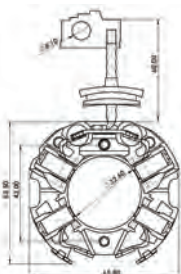

REF. SULCARBON	FABRICANTE	Nº ORIGINAL
<b>A-125-12V</b>	<b>BOSCH</b>	<b>1 004 336 806, 1 004 336 960, 1 004 336 968, 1 004 336 998</b>
Nº ALTERNADOR / PARTIDA / LIMPADOR		DIMENSÕES DA ESCOVA
0 001 108 128 / 026 / 064 / 070 / 080 / 101 / 102 / 121 / 130 / 135 / 136 / 138 / 139 / 140 / 143 / 146 / 155 / 157 / 159 / 166 / 167 / 173 / 176 / 183, F 010 AL0 103		5x16x13mm

## APLICAÇÕES

ALFA ROMEO: ALFA 155 2.0 T.S. / 156, BERLINA / SPORT WAGON / 164 / 166 / SPIDER; AUDI: 80 2.2 RS2 / QUATTRO S2 / S6 2.2 T, 1002.2; 200 2.2 TURBO, BMW: 316 / 318 / 320 / 323 / 325 / i / 328 / 525 / i / 528 / Z3; CHEVROLET-GM: OMEGA 3.0 / 4.1 / i; SUPREMA 3.0 / 4.1 / i; C20; SILVERADO 4.1; CHRYSLER: GRAND CARAVAN 3.0i LE; CITROËN: EVASION 2.0i / TURBO, BERLINGO 1.8i; XANTIA 1.6 / 1.8 / 2.0; XM 2.0; XSARA 1.8 / 2.0 / TURBO; ZX 2.0i, PICASSO 2.0 TURBO; FIAT: ULYSSE 1.8 / 1.9 / 2.0 / 2.1 / i.e. / TD / TURBO, CROMA 2.0 / i.e. / 16V / TURBO, BRAVA; FIORINO; MAREA; PALIO; SIENA; STILO; STRADA; FORD: ESCORT 2.0i 16V RS 2000 / 4X4 / ESCORT 1.8i 16V XR3 CABRIOLET / TURNIER, EUROLINE / NUGGET / SCORPIO / TOURNEO / TRANSIT, MONDEO 1.8 / 2.0i; OPEL: OMEGA 2.4 / 2.6 / 3.0 / 3.6 / i; PEUGEOT: 306 1.8 / 2.0 / i / 16V; 405 1.8 / 2.0; 605 2.0 / 16V / 3.0i 24V; 806 2.0i; PARTNER 1.8i; RENAULT: BERLINGO 1.9i; PARTNER 1.9i, CLIO 2.0i WILLIAMS; LAGUNA 2.0i; VOLKSWAGEN: GOL; KOMBI; PARATI; SAVEIRO - 1.6 / 1.9; TRANSPORTER; VOLVO: C70 / S70 / V70 / 850 - 2.5 GLT / TURBO / R / T-5 / T-5R / S40 - 1.8 / 2.0 16V / V40 - 1.8 16V

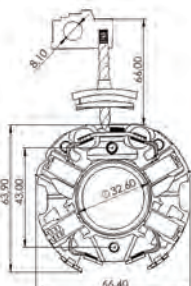

REF. SULCARBON	FABRICANTE	Nº ORIGINAL
<b>A-126-12V</b>	<b>BOSCH</b>	<b>1 004 336 811</b>
Nº ALTERNADOR / PARTIDA / LIMPADOR		DIMENSÕES DA ESCOVA
0 001 107 003, (0 001 108 076), 0 001 108 099, 0 001 108 050, 0 001 108 059, 0 001 108 060, 0 001 108 077, 0 001 108 096, 0 001 108 127, 0 001 108 168, 0 001 111 001, 0 001 111 005		5x16x13mm

## APLICAÇÕES

LADA (SHIGULI): SAMARA 1.3 / 1.5 / FUN FIAT: TEMPRA 2.0 i.e. S.W.; TIPO 1.8 / 2.0 / i.e. / 16V VOLKSWAGEN: GOLF 1.8 / II 1.8; PASSAT (IMPORTADO) 2.0

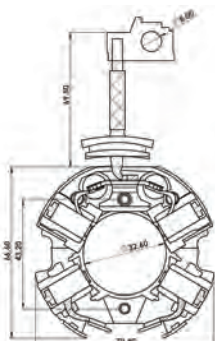

REF. SULCARBON	FABRICANTE	Nº ORIGINAL
<b>A-127-12V</b>	<b>BOSCH</b>	<b>1 004 336 800 / 847 / 884 / 906 / 926 / 933 / 958 / 983 / 990 / 991</b>
Nº ALTERNADOR / PARTIDA / LIMPADOR		DIMENSÕES DA ESCOVA
0 001 110 047 * 0 001 110 059 * 0 001 110 076 * 0 001 110 086 * 0 001 125 005 * 0 001 125 011 * 0 001 125 048 (0 001 125 018) * 0 001125 042 (0 001 125 012) * 0 001 109 011 / 012 * 0 001 110 001 / 002 / 009 / 010 / 014 / 015 / 018 / 031 / 033 / 057 / 062 / 069 / 070 / 077 / 081 / 084 / 087 / 099 / 118 / 119 * 0 001 124 001 / 005 / 006 / 007 / 011 / 014 * 0 001 125 001 / 002 / 006 / 013 / 016 / 019 / 031		6x18x14,5mm

## APLICAÇÕES

AUDI: A3 1.8 T; S3 QUATTRO; TT COUPE / TT ROADSTER 1.8T QUATTRO; PORSCHE: 911 3.6 CARRERA / TARGA / TURBO; SEAT: CORDOBA 1.9 DIESEL / TURBO / SDI / TDI; IBIZA 1.9 DIESEL / TURBO; ALHAMBRA 2.8; VOLKSWAGEN: PASSAT (IMPORTADO) 2.8VR6, GOLF IV 1.9 / 2.3 / TDI / V5 / 4 MOTION / VARIANT, TRANSPORTER CALIFORNIA / CARAVELLE / MULTIVAN 1.9 / 2.4 HYUNDAI: AEROVAN

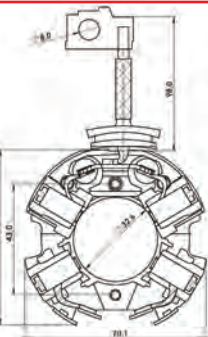

REF. SULCARBON	FABRICANTE	Nº ORIGINAL
<b>A-128-12V</b>	<b>BOSCH</b>	<b>1 004 336 835 / 908 / 949</b>
Nº ALTERNADOR / PARTIDA / LIMPADOR		DIMENSÕES DA ESCOVA
0 001 108 182 * 0 001 110 003 * 0 001 110 026 * 0 001 110 095		6x18x14,5mm

## APLICAÇÕES

RENAULT: CLIO 1.0i 8V / 1.6i, EXPRESS, EXTRA, RAPID 1.6 / 1.7, NOVO SCÉNIC

# PORTA-ESCOVAS MOTORES DE PARTIDA

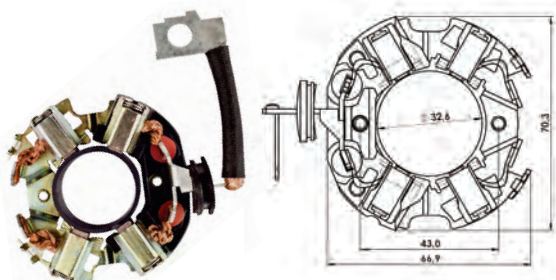

REF. SULCARBON	FABRICANTE	Nº ORIGINAL
<b>A-129-12V</b>	<b>BOSCH</b>	<b>1 004 336 807 / 826 / 942 / 959 / 981 / 996</b>
Nº ALTERNADOR / PARTIDA / LIMPADOR		DIMENSÕES DA ESCOVA
0 001 109 021 * 0 001 110 011 * 0 001 110 017 * 0 001 110 025 * 0 001 110 041 * 0 001 110 079 * 0 001 110 104 * 0 001 109 036 * 0 001 109 040 * 0 001 110 029 * 0 001 110 063 * 0 001 124 015 * 0 001 110 120 * F 000 AL0 111		6x18x14,5mm

## APLICAÇÕES

AUDI: A6 / A8 QUATTRO 4.2; CABRIOLET 1.9; S6 / S8 4.2; BMW: M 5 3.8 / TOURING; FIAT: DUNA71D / WEEKEND, FORD: COURIER 1.8 DIESEL; ESCORT 1.8 - EXPRESS 55 / 75 / CABRIO / TURNIER / DIESEL / TURBO; MONDEO 1.8 TURBO; JAGUAR: XJ 6 4.0, MERCEDES-BENZ: SPRINTER 312 D / 410 D; PEUGEOT: 306 1.9 D; 405 1.9 D, PORSCHE: BOXTER 2.5i, RENAULT: SAFRANE 2.2i, ROVER: LAND ROVER DEFENDER / DISCOVERY / RANGE ROVER I / II, VOLKSWAGEN: PASSAT (IMPORTADO) 2.5 TDI, VOLVO: 850 2.5 GLT; 90 3.0, TOYOTA: HILUX 3.0 2002 EM DIANTE

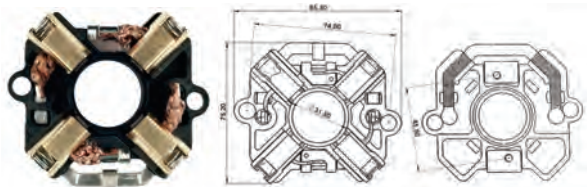

REF. SULCARBON	FABRICANTE	Nº ORIGINAL
<b>A-131-12V</b>	<b>BOSCH</b>	<b>9 003 334 314, 1 004 112 906, 1 004 112 907</b>
Nº ALTERNADOR / PARTIDA / LIMPADOR		DIMENSÕES DA ESCOVA
9 000 331 411, 9 000 331 419, 9 000 331 432, 9 000 331 433, 0 001 218 128, 0 001 218 135, 0 001 218 004 / 006 / 009 / 012 / 013 / 015 / 016 / 018 / 019 / 021 / 023 / 025 / 029 / 101 / 103 / 107 / 115 / 118 / 126 / 142 / 152 / 153 / 158 / 160 / 161 / 163 / 176, 0 001 218 122 (0 001 218 011), 0 001 218 125 / 137 / 138 / 140 / 159 / 165 (0 001 218 108), 0 001 218 168 / 174 / 177 / 136, 0 001 218 157 / 171, 6 003 AB1 J00		7,5x18x19mm

## APLICAÇÕES

OPEL: FRONTERA 2.3 TD; OMEGA 2.3 D / DT; ALFA ROMEO: ALFA 33 1.8 / SW / TD; 155 2.5 TD; 164 2.5 TD; CHRYSLER: VOYAGER 2.5 TD; ROVER: 825 2.5 TD; MERCEDES-BENZ: CLASSE SL 600 COUPE / SEC / V12 / SEL; MB 100 D / 180 D; SPRINTER 310 D / 312D / 412 D; FIAT: DUCATO - 10 / 14 / 18 - 2.5 D / DT / EGR / ECO / 4X4; BMW: 750 i / II; 850 i / Ci / Csi; CHEVROLET-GM: BLAZER 2.5 DIESEL; CHRYSLER: DODGE DAKOTA 2.5 D; FORD: COURIER 1.8 DIESEL; ESCORT 1.8 - EXPRESS 55 / 75 / CABRIO / TURNIER / DIESEL / TURBO; MONDEO 1.8 TURBO DIESEL; F-1000 / F-1000 HSD; IVECO: DAILY 10; MARCOPOLO: VOLARE; PEUGEOT: BOXER 2.5 Tdi; RENAULT: EXPRESS, EXTRA, RAPID 1.6; ROVER: LAND ROVER - DEFENDER / DISCOVERY - 2.5 Tdi / TURBO / DIESEL / RANGE ROVER I - 2.5 Tdi Classic; RANGE ROVER II 2.5, SSANGYONG: MUSSO 2.9 DIESEL

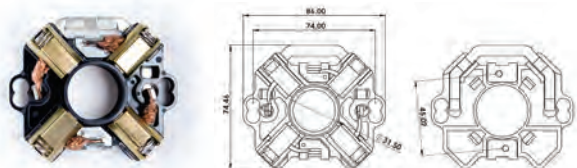

REF. SULCARBON	FABRICANTE	Nº ORIGINAL
<b>A-132-12V</b>	<b>BOSCH</b>	<b>9 003 334 341, 9 003 334 158</b>
Nº ALTERNADOR / PARTIDA / LIMPADOR		DIMENSÕES DA ESCOVA
0 001 218 116, 0 001 218 117, 0 001 218 148, 0 001 218 149, 0 001 218 149		7,5x18x17mm

## APLICAÇÕES

IVECO: CAMINHÕES

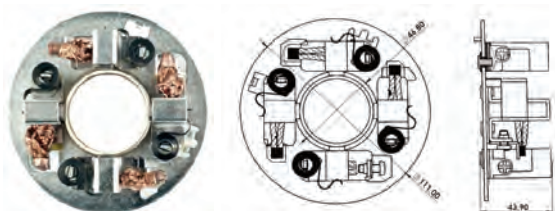

REF. SULCARBON	FABRICANTE	Nº ORIGINAL
<b>A-136-24V</b>	<b>BOSCH</b>	<b>2 004 336 077 / 078</b>
Nº ALTERNADOR / PARTIDA / LIMPADOR		DIMENSÕES DA ESCOVA
0 001 371 005 / 009 / 004 / 006 / 008		9x36x18mm

## APLICAÇÕES

SCANIA: DSI / 114 / P / R / T / DS / 1468 / 1469 / 1473 / 1474 / 1475 / 1478 / M / 1194 / 1198 / 1199 / 1174 / 1175 / 1176 / 1177 / 1178 / 1179 / RT 144-460 / 530; R-164-480 / 580 / DSC ; 124-K / T / R-124 / T-124-360 / 400 / 420; P-114 / R114 / 340 / T-114 / 340

# PORTA-ESCOVAS MOTORES DE PARTIDA

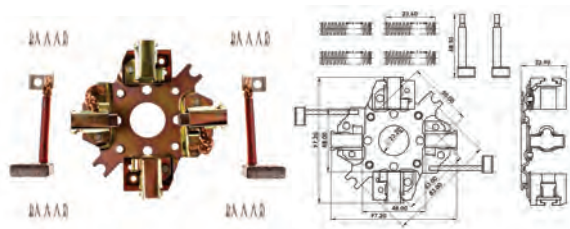

REF. SULCARBON	FABRICANTE	Nº ORIGINAL
<b>A-150-24V</b>	<b>BOSCH</b>	<b>2 004 336 031</b>
Nº ALTERNADOR / PARTIDA / LIMPADOR		DIMENSÕES DA ESCOVA
0 001 368 306, 0 001 368 001, 0 001 368 069, 0 001 368 301, 0 001 368 309, 0 001 368 002, 0 001 368 005, 0 001 368 007, 0 001 368 009, 0 001 368 010, 0 001 368 012, 0 001 368 013, 0 001 368 016, 0 001 368 018, 0 001 368 019, 0 001 368 020, 0 001 368 021, 0 001 368 024, 0 001 368 027, 0 001 368 028, 0 001 368 030, 0 001 368 034, 0 001 368 035, 0 001 368 036, 0 001 368 038, 0 001 368 040, 0 001 368 055, 0 001 368 059, 0 001 368 063, 0 001 368 071, 0 001 368 085, 0 001 368 086, 0 001 368 300, 0 001 368 307		7,5x25x17mm

### APLICAÇÕES

RENAULT: Séries: MIDLUM / SZM / 135 / 150 / 180 / 210 / 220 / 250 / 270 / 300 / CE / D / G / JE / M / ME / R / S / SE; IVECO: Séries: 60 / 75 / 80 / 90 / 110 / 120 / 130; CASE: 900 - 988 - C / MOTOR 6T; SCANIA: Séries: 93 / 94 / 124 / 164; MERCEDES-BENZ: O - O 371 U; OF 1115 / 1315; OH 1315 / 1318; DAF; DEUTZ; FIAT; FORD; HANOMAG; IHC; KHD; MAGIRUS; VOLVO; WHITE; GMC - CAMINHÃO

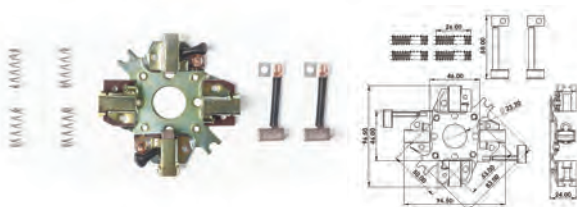

REF. SULCARBON	FABRICANTE	Nº ORIGINAL
<b>A-151-12V</b>	<b>BOSCH</b>	<b>2 004 336 027, 2 004 336 041</b>
Nº ALTERNADOR / PARTIDA / LIMPADOR		DIMENSÕES DA ESCOVA
0 001 362 046, 0 001 362 081, 0 001 354 092, 0 001 362 020, 0 001 362 034, 0 001 362 036, 0 001 362 037, 0 001 362 039, 0 001 362 042, 0 001 362 045, 0 001 362 051, 0 001 362 058, 0 001 362 062, 0 001 362 069, 0 001 362 073, 0 001 362 077, 0 001 362 085, 0 001 362 093, 0 001 362 300, 0 001 362 303, 0 001 362 314, 0 001 362 321, 0 001 362 600, 0 001 362 700, 0 001 366 001, 0 001 366 003, 0 001 366 006, 0 001 366 009, 0 001 366 014, 0 001 366 021, 0 001 366 024, 0 001 366 026, 0 001 366 029		9x16x17mm

### APLICAÇÕES

JF - DD - AUDI, CASE, KAEBLE: 3 WT, WTV C / MOTOR / W / MOTOR, PEUGEOT: 504 - 2.3 PICK-UP DIESEL, DEUTZ, IHC, JOHN DEERE, KHD, MASSEY-FERGUSON, MERCEDES, NEW HOLLAND, VOLVO (DIESEL)

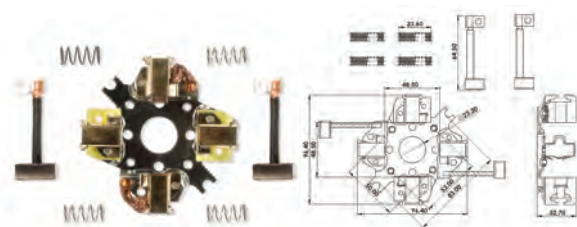

REF. SULCARBON	FABRICANTE	Nº ORIGINAL
<b>A-152-12V</b>	<b>BOSCH</b>	<b>2 004 044, 2 004 336 028</b>
Nº ALTERNADOR / PARTIDA / LIMPADOR		DIMENSÕES DA ESCOVA
0 001 367 029, 0 001 367 001, 0 001 367 002, 0 001 367 003, 0 001 367 004, 0 001 367 005, 0 001 367 006, 0 001 367 007, 0 001 367 008, 0 001 367 009, 0 001 367 010, 0 001 367 011, 0 001 367 012, 0 001 367 013, 0 001 367 014, 0 001 367 015, 0 001 367 016, 0 001 367 018, 0 001 367 021, 0 001 367 022, 0 001 367 023, 0 001 367 024, 0 001 367 025, 0 001 367 027, 0 001 367 028, 0 001 367 030, 0 001 367 032, 0 001 367 034, 0 001 367 036, 0 001 367 039, 0 001 367 042, 0 001 367 044, 0 001 367 045, 0 001 367 046, 0 001 367 048, 0 001 367 050, 0 001 367 052, 0 001 367 055, 0 001 367 058, 0 001 367 063, 0 001 367 070, 0 001 367 076, 0 001 367 300		10x25x17mm

### APLICAÇÕES

JF - DD - NEW HOLLAND: 8000 - 8430 / 8630 / 8830 / 8430 / DT, DEUTZ, FORD, IHC, IVECO, JOHN DEERE, KHD, MACK TRUCK, MAGIRUS, MASSEY FERGUSON, MERCEDES, RENAULT, VOLVO, SCANIA: TRUCK 93L

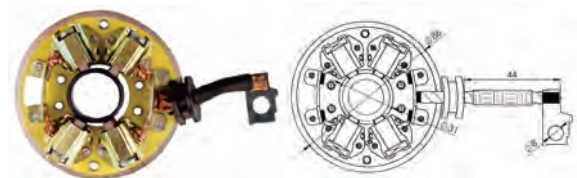

REF. SULCARBON	FABRICANTE	Nº ORIGINAL
<b>A-162-12V</b>	<b>BOSCH</b>	<b>6 033 AD1 246 * 6 033 AD0 368 * 6 033 AD1 244</b>
Nº ALTERNADOR / PARTIDA / LIMPADOR		DIMENSÕES DA ESCOVA
0 001 223 013 * 0 001 223 010 * 0 001 218 774 (0 001 218 174)		6,1x22x15,5mm

### APLICAÇÕES

IVECO: XITY CLASS C / MOTOR 2.8 8140.43S (10.2005 >), SCUDATO C / MOTOR 2.8 8140.43S (10.2005 >), DAILY C / MOTOR 8140 (11.1997 >), DAILY 35 / 50 / C9 / C11 / C13 / S9 / S11 / S13; FORD 250 C / MOTOR MWM 6.07 TCA - 03/1999 EM DIANTE, FIAT DUCATO 2.8 - ANO 2000 EM DIANTE, PEUGEOT BOX 2.8 - ANO 2002 EM DIANTE

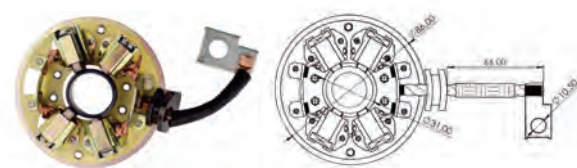

REF. SULCARBON	FABRICANTE	Nº ORIGINAL
<b>A-164-12V</b>	<b>BOSCH</b>	<b>6 033 AD0 409 / 370 * 6 033 AD1 255</b>
Nº ALTERNADOR / PARTIDA / LIMPADOR		DIMENSÕES DA ESCOVA
0 001 223 505 * 0 001 230 007		6,1x22x15,5mm

### APLICAÇÕES

FORD: F 250, F-350 E F-4000, C / MOTOR CUMMINS 4BTAA- 11 / 1998 > NEW HOLLAND: TL 70 / 80 / 90 / 100 (09.97 >)

# PORTA-ESCOVAS MOTORES DE PARTIDA

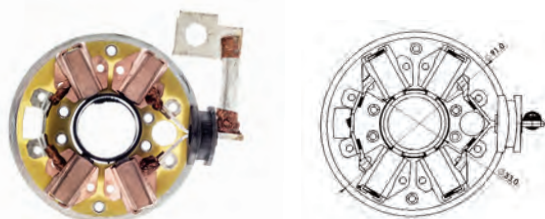

REF. SULCARBON	FABRICANTE	Nº ORIGINAL
<b>A-165-24V</b>	<b>BOSCH</b>	<b>6 033 AD0 1 89, 6 033 AD4 054</b>
Nº ALTERNADOR / PARTIDA / LIMPADOR		DIMENSÕES DA ESCOVA
0001231002, 0001231033		6,5x25x16,4mm

## APLICAÇÕES

EV - MERCEDES-BENZ: SÉRIE 7t-712C; 9t-915 / 914C / LO; 12tL - L1218; 14tL - L 1418; 16tL - L618M / L1622; 24t-2423; O-O500M / O500R / O500U, VOLKSWAGEN

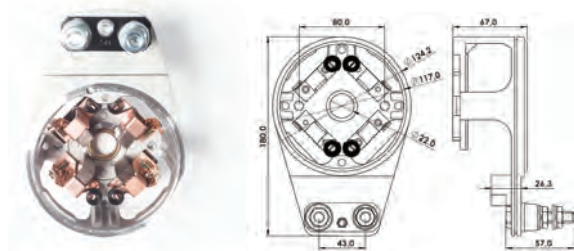

REF. SULCARBON	FABRICANTE	Nº ORIGINAL
<b>A-166-24V</b>	<b>BOSCH</b>	<b>2 005 855 110, 9 001 084 104</b>
Nº ALTERNADOR / PARTIDA / LIMPADOR		DIMENSÕES DA ESCOVA
9 000 084 007, 9 000 084 008, 9 000 084 009, 9 000 084 011, 9 000 084 012, 9 000 084 013, 9 000 084 014, 9 000 084 015, 9 000 084 016, 9 000 084 018, 9 000 084 020, 9 000 084 022, 9 000 084 023, 9 000 084 024, 9 000 084 026, 0 001 416 009, 0 001 416 036, 0 001 416 061, 0 001 416 071, 0 001 417 005, 0 001 417 023, 0 001 417 036, 0 001 417 042, 0 001 417 047, 0 001 417 055, 0 001 417 064		12x36x27mm

## APLICAÇÕES

ATLAS COPCO: SÉRIE AX, CASE: SÉRIES 800 / 2000 / 4000 / W, CATERPILLAR: SÉRIES 631E / D8L / D / 100 / 900 / 3300, CUMMINS: SÉRIES C / CT / CTA / N, DECAROLI: SL, EL DETALLE: SÉRIE AO, FIAT: SÉRIE 190, FIAT-ALLIS: SÉRIES AD / FD / FG / FR, IVECO: SÉRIE 180 / 190 / 240 / 260 / 440 / 450 / 619, KOMATSU: SÉRIES A / D / GD / R / WA, LIEBHERR, MAFERSA: SÉRIE M, MASSEY-FERGUSON: SÉRIE MF 4000, MERCEDES-BENZ: SÉRIES 13T L / 14T L / 15T L / 19T L / 20T L / 22T L / 26T L / O / OH, MWM DIESEL, SCANIA: SÉRIES 112 / 113 / 142 / BR / DN / DS / DSC / DSI, VOLKSWAGEN: SÉRIES 14T / 16T, VOLVO: SÉRIES B7R / B10 / C10 / F80 / FM10 / G / N10 / N12 / N80 / NL10 / NL12, VOLVO PENTA

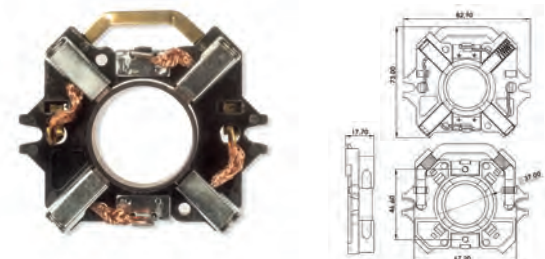

REF. SULCARBON	FABRICANTE	Nº ORIGINAL
<b>A-174-12V</b>	<b>BOSCH</b>	<b>1 004 336 901</b>
Nº ALTERNADOR / PARTIDA / LIMPADOR		DIMENSÕES DA ESCOVA
0 001 208 702, 0 001 208 705, 0 001 208 706, 0 001 208 707, 0 001 208 708, 0 001 208 709-715, 0 001 208 717-719, 9 000 333 106, 9 000 333 114, 9 000 333 117		7x10x15mm

## APLICAÇÕES

MATRA, TALBOT, ALFA-ROMEO, AUDI, BMW, CITROEN, FIAT, FORD, LANCIA, MERCEDES-BENZ, OPEL, PEUGEOT, RENAULT, SAAB, SEAT, VOLVO, VOLKSWAGEN-VW

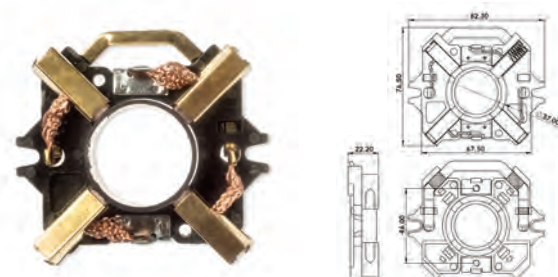

REF. SULCARBON	FABRICANTE	Nº ORIGINAL
<b>A-175-12V</b>	<b>BOSCH</b>	<b>1 004 336 900</b>
Nº ALTERNADOR / PARTIDA / LIMPADOR		DIMENSÕES DA ESCOVA
0 001 312 108, 0 001 312 109, 0 001 317 007-013, 0 001 317 016-019, 0 001 317 022-025		7x16x15mm

## APLICAÇÕES

AUDI, OPEL, VAUXHALL, TRANSPORTER, VOLKSWAGEN: GOLF DIESEL TURBO, CHEVROLET: KADETT, FORD: ESCORT

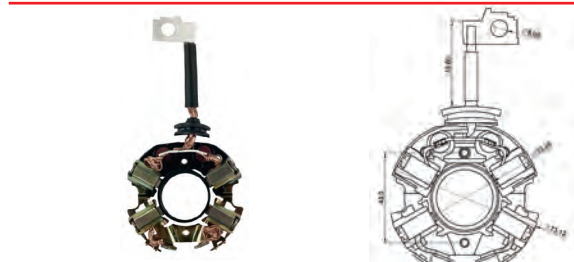

REF. SULCARBON	FABRICANTE	Nº ORIGINAL
<b>A-194-12V</b>	<b>BOSCH</b>	<b>1 004 336 445</b>
Nº ALTERNADOR / PARTIDA / LIMPADOR		DIMENSÕES DA ESCOVA
F 000 AL0 105 / 112		6x18x14,5mm

## APLICAÇÕES

CHEVROLET-GM, MERCEDES-BENZ, NISSAN: FRONTIER, X-TERRA C / MOTOR MWM 2.8 SPRINT (05.2004 >). AGRITECH / YANMAR: LTD (05.2004 >)

# PORTA-ESCOVAS MOTORES DE PARTIDA

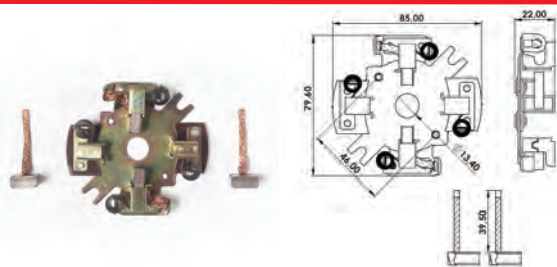

REF. SULCARBON	FABRICANTE	Nº ORIGINAL
<b>A-197-12V</b>	<b>BOSCH</b>	<b>1 004 336 046</b>
Nº ALTERNADOR / PARTIDA / LIMPADOR		DIMENSÕES DA ESCOVA
0 001 312 103, 0 001 314 005, 0 001 314 018, 0 001 314 025		7x16x18mm

## APLICAÇÕES

EF - VOLKSWAGEN 12 VOLTS (MÉXICO)

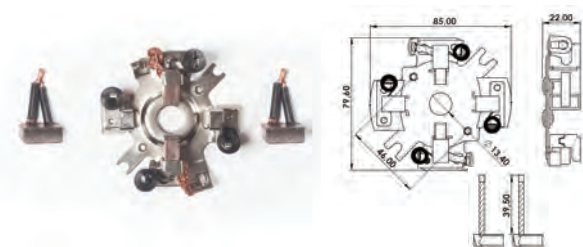

REF. SULCARBON	FABRICANTE	Nº ORIGINAL
<b>A-198-6V</b>	<b>BOSCH</b>	<b>1 004 336 027, 9 001 042 176</b>
Nº ALTERNADOR / PARTIDA / LIMPADOR		DIMENSÕES DA ESCOVA
0 001 207 003, 0 001 207 005, 0 001 207 009, 0 001 207 015, 0 001 207 018		7x16x18mm

## APLICAÇÕES

EF - VOLKSWAGEN 6 VOLTS (MÉXICO)

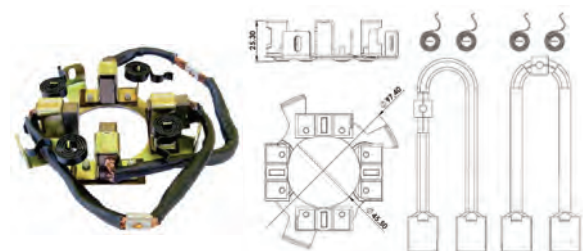

REF. SULCARBON	FABRICANTE	Nº ORIGINAL
<b>A-201-12V</b>	<b>BOSCH / WAPSA</b>	<b>Partida WAPSA 12V</b>
Nº ALTERNADOR / PARTIDA / LIMPADOR		DIMENSÕES DA ESCOVA
		8,7x19x22,3mm

## APLICAÇÕES

EMPILHADEIRAS E PLATAFORMAS

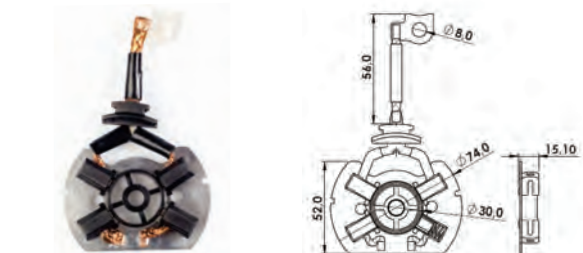

REF. SULCARBON	FABRICANTE	Nº ORIGINAL
<b>A-210-12V</b>	<b>BOSCH</b>	<b>F 000 CD1 203 / F 000 CD1 285</b>
Nº ALTERNADOR / PARTIDA / LIMPADOR		DIMENSÕES DA ESCOVA
F 000 CD0 800 / 900 / A0, 51888975, 0 001 121 439 / 440, 51865316		4,5x8,7x10,5mm

## APLICAÇÕES

CHEVROLET: MONTANA / FIAT: FIORINO 1.3 FIRE, DOBLO, PALIO, STRADA, IDEA, UNO NOVO, STRADA 1.4/1.6, PUNTO, BRAVO. TODOS MOTORES: E.TORQ.  
VOLKSWAGEN: GOL G5, VOYAGE 1.0/1.6

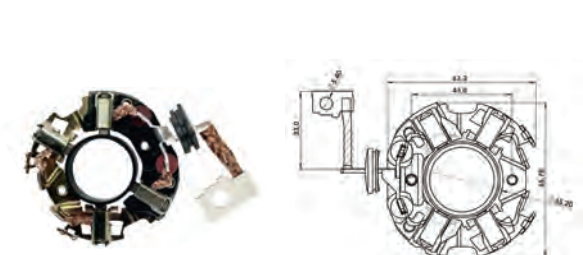

REF. SULCARBON	FABRICANTE	Nº ORIGINAL
<b>A-217-12V</b>	<b>BOSCH</b>	<b>F 000 AL1 171 / 0 001 107 075 / 1 004 336 801, 809, 810, 813, 814, 827, 828, 831, 833, 842, 853, 938, 957, 964, 970, 975, 980, 989, F 000 AL1 171</b>
Nº ALTERNADOR / PARTIDA / LIMPADOR		DIMENSÕES DA ESCOVA
0 001 107 075 / 0 001 106 007-012, 014, 015, 017-019, 0 001 107 009, 010, 012-019, 025-034, 037, 038, 041, 043-045, 047-049, 054-056, 059-069, 072, 075-077, 079, 082, 083, 085, 087-089, 091-098, 100, 101, 0 001 121 001-003		5x12x11,6mm

## APLICAÇÕES

TOYOTA: COROLLA 1.8i 16V 08.1998, 06.2002



# PORTA-ESCOVAS MOTORES DE PARTIDA



REF. SULCARBON	FABRICANTE	Nº ORIGINAL
<b>A-218-12V</b>	<b>BOSCH</b>	<b>1 004 336 985</b>
Nº ALTERNADOR / PARTIDA / LIMPADOR		DIMENSÕES DA ESCOVA
1 107 056 AC		5x12x11,6mm

### APLICAÇÕES

ALFAROMEO, AUDI, CITROËN, LANCIA, OPEL, PEUGEOT, RENAULT, SEAT, VAUXHALL, VOLKSWAGEN

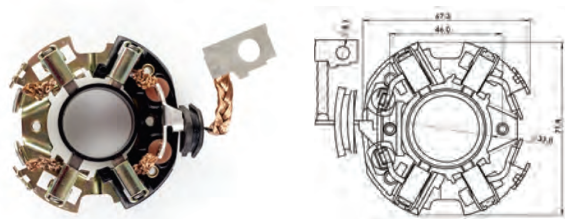

REF. SULCARBON	FABRICANTE	Nº ORIGINAL
<b>A-219-12V</b>	<b>BOSCH</b>	<b>9 001 081 094, 9 001 081 068</b>
Nº ALTERNADOR / PARTIDA / LIMPADOR		DIMENSÕES DA ESCOVA
9 001 081 009, F 000 AL0 300 / 305, F 000 AL1 094		5x12x11,6mm

### APLICAÇÕES

FIAT: UNO MILLE 1.0 5P 95-01, PALIO 1.0 MPI 8V, 96-01, SIENA, PALIO WEEKEND, STRADA (BASE MAIOR QUE OA-218-12V)

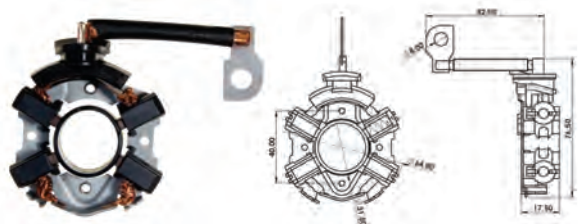

REF. SULCARBON	FABRICANTE	Nº ORIGINAL
<b>A-222-12V</b>	<b>BOSCH</b>	<b>1 004 336 879</b>
Nº ALTERNADOR / PARTIDA / LIMPADOR		DIMENSÕES DA ESCOVA
0 001 120 402 / 406 / 407 / 408 / 409 / 412, 0 001 121 423		4,5x10x13mm

### APLICAÇÕES

LAND-ROVER: FREE LANDER II 3.2 V6 (2008-2009), VW, AUDI, SEAT, FORD: MONDEO. SKODA, FIAT UNO NOVO

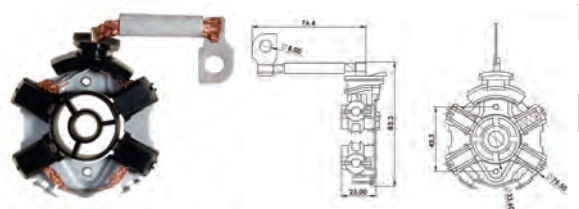

REF. SULCARBON	FABRICANTE	DIMENSÕES DA ESCOVA
<b>A-223-12V</b>	<b>BOSCH</b>	6x18x14,5mm
Nº ALTERNADOR / PARTIDA / LIMPADOR		Nº ORIGINAL

69503857, 900008328, 9000083054, 0.001.109.064, 0.001.109.065, 0.001.109.204, 0.001.109.264, 0.001.109.267, 0.001.109.270, 0.001.109.275, 0.001.109.276, 0.001.109.280, 0.001.109.281, 0.001.109.300, 0.001.109.301, 0.001.109.306, 0.001.109.307, 0.001.109.309, 0.001.109.310, 0.001.109.311, 0.001.109.321, 0.001.109.322, 0.001.109.330, 0.001.109.331, 0.001.109.332, 0.001.109.333, 0.001.109.336, 0.001.109.337, 0.001.109.340, 0.001.109.341, 0.001.109.342, 0.001.109.343, 0.001.109.355, 0.001.109.358, 0.001.109.361, 0.001.109.362, 0.001.109.364, 0.001.109.366, 0.001.109.371, 0.001.109.375, 0.001.109.376, 0.001.109.379, 0.001.109.389, 0.001.109.390, 0.001.109.395, 0.001.109.396, 0.001.109.397, 0.001.109.398, 0.001.109.403, 0.001.109.404, 0.001.109.407, 0.001.109.408, 0.001.110.086, 0.001.110.087, 0.001.110.118, 0.001.110.119, 0.001.110.130, 0.001.110.131, 0.001.110.133, 0.001.110.134, 0.001.123.016, 0.001.123.017, 0.001.123.036, 0.001.123.037, 0.001.123.044, 0.001.123.045, 0.001.124.001, 0.001.124.008, 0.001.124.013, 0.001.124.014, 0.001.124.022, 0.001.124.027, 0.001.125.003, 0.001.125.004, 0.001.125.007, 0.001.125.008, 0.001.125.011, 0.001.125.012, 0.001.125.025, 0.001.125.031, 0.001.125.032, 0.001.125.035, 0.001.125.036, 0.001.125.039, 0.001.125.040, 0.001.125.042, 0.001.125.043, 0.001.125.046, 0.001.125.047, 0.001.125.048, 0.001.125.049, 0.001.125.051, 0.001.125.052, 0.001.125.053, 0.001.125.054, 0.001.125.057, 0.001.125.060, 0.001.125.511, 0.001.125.517, 0.001.125.518, 0.001.125.600, 0.001.125.601, 0.001.125.605, 0.001.125.606, 0.001.125.617, 0.001.125.618, 0.399.501.002, 0.399.501.007, 02E.911.023.H, 03G.911.023.AX, 03G.911.053.A, 069.911.023.L, 069.911.023.LX, 069.911.023.M, 069.911.023.MX, 31.65143.39053.5, F.000.AL0.111, F.000.AL0.128, F.000.AL0.129, F.000.AL0.130, F.000.AL0.138, F.000.AL0.139, F.004.A94.008, F.004.A94.011, **70.911.209, 1.004.336.272, 1.004.336.503, 1.004.336.507, 1.004.336.508, 1.004.336.516, 1.004.336.517, 1.004.336.518, 1.004.336.523, 1.004.336.524, 1.004.336.537, 1.004.336.538, 1.004.336.549, 1.004.336.550, 1.004.336.551, 1.004.336.555, 1.004.336.558, 1.004.336.559, 1.004.336.569, 1.004.336.570, 1.004.336.574, 1.004.336.578, 1.004.336.581, 1.004.336.586, 1.004.336.596, 1.004.336.599, 1.004.336.603, 1.004.336.605, 1.004.336.611, 1.004.336.616, 1.004.336.617, 1.004.336.619, 1.004.336.620, 1.004.336.621, 1.004.336.622, 1.004.336.623, 1.004.336.624, 1.004.336.625, 1.004.336.626, 1.004.336.629, 1.004.336.653, 1.004.336.666, 1.004.336.700, 1.004.336.701, 1.004.336.713, 1.004.336.714, 1.004.336.750, 1.004.336.751, 1.004.336.752, 1.004.336.756, 1.004.336.757, 1.004.336.759, 1.004.336.760, 1.004.336.774, 1.004.336.780, 1.004.336.784, 1.004.336.787, 1.004.336.800, 1.004.336.869, 1.004.336.878, 1.004.336.884, 1.004.336.885, 1.004.336.893, 1.004.336.895, 1.004.337.004, 02A.911.209.E, 03G.911.209.A, 03G.911.209.A, 059.911.209.C, 069.911.209.F, 1.004.36.556, 31173.79J00, 6.004.AE0.016, 773.638.17, 773.641.02, 776.637.04.**

**DESIGN EVOLUÍDO PARA  
AGREGAR TAMBÉM AS  
APLICAÇÕES DOS PORTA-  
ESCOVAS  
A-263-12V, A-264-12V,  
A-265-12V, A-266-12V,  
A-267-12V, A-277-12V e  
A-278-12V**

# PORTA-ESCOVAS MOTORES DE PARTIDA

## APLICAÇÕES

### JF / JD (MODERNO) E LT

**Mercedes Benz:** ONIBUS / BUS O364 – MOTOR / ENGINE OM352 / 352\*, CAMINHÕES / TRUCKS 1316, 1513; CAMINHÃO L608D / 709 / 710 / 712 / LO 809 / LO 812 / LO 814 / 912 / 914 / L 1013 / L 1111 / L 1113 / L 1114 / L 1116 / L 1117 / L 1214 / L 1218 / L 1313 / L 1314 / L 1316 / L 1317 / L 1318 / L 1418 / L 1513 / L 1516 / L 1517 / L 1518 / L 1620 / L 1714 / L 1718 / L 1720 / L 1721 / L 1722 / L 1723 / L 2013 / L 2014 / L 2016 / L 2213 / L 2214 / L 2216 / L 2217 / L 2218 / 2418 / O362 / 365 / OM 366 C / MOTORES OM 314 / OM 364 / OM 352, C-Class, CLK, E-Class, G-Class, M-Class, S-Class, Sprinter 2-t / 3-t, / 5-t, Unimog, Vclass, Vario, Viano, Vito, Mixto | **PEUGEOT:** Boxer | **VOLVO:** C30, C70, S40, S60, S80, V50, V60, V70, XC60, XC70, XC90 | **NEW HOLLAND:** COLHEITADEIRA / COMBINE FNH 8040, 8255 | **TOYOTA:** BANDEIRANTES – MOTOR / ENGINE OM 352 / 364. | **FIAT:** DUCATO MULTIJET 2.3, Marea-Weekend, Bravo 1.6 Multijet / 1.9 Diesel Multijet, Croma 1.9 Diesel Multijet / 2.4 JTDM Multijet, Linea 1.6 Multijet, Sedici 1.9 Diesel Multijet, Stilo 1.9 JTD | **FORD:** CARGO ELETRONIC 715, 815, 1317, 1517, 1717, 1722, 2422, 2428, F-250 CUMMINS 4CC 3.9 ELETRONICO / ELECTRONIC (2006–2011), F-4000 CUMMINS (2010–), Galaxy 1.9 TDI / 2.0 / 2.3 16V | **IVECO:** DAILY, 29 L 10 2.3 / 11 2.8 / 12 2.3 / 13 2.8 / 14 2.3 / 9 2.8 / 9 V 2.8, 33 S 11 2.3 / 11 3.0 / 13 2.3, 35 C 10 2.3 / 10 2.3 / 11 2.3 / 11 2.8 / 12 2.3 / 13 2.3 / 14 3.0 / 15 2.8 / 15 2.8 / 15 3.0 / 17 3.0 / 18 3.0 / 9 2.8, 35 S 10 2.3 / 10 2.3 / 11 2.3 / 11 2.8 / 12 2.3 / 13 2.3 / 13 2.8 / 14 2.3 / 14 3.0 / 14 3.0 / 15 2.8 / 17 3.0 / 18 3.0 / 9 2.8, 40 C 10 2.3 / 11 2.3 / 12 2.3 / 13 2.3 / 14 3.0 / 14 3.0 / 14 3.0 / 15 2.8 / 15 3.0 / 17 3.0 / 18 3.0, 40 S 10 2.3 / 13 2.3 / 14 3.0 / 17 3.0, 45 C 14 3.0 / 17 3.0 / 18 3.0, 50 C 11 2.8 / 13 2.8 / 14 3.0 / 15 2.8 / 15 3.0 / 15 3.0 / 17 3.0 / 17 3.0 / 18 3.0, 55 S 17 3.0, 60 C 14 3.0 / 15 3.0 / 17 3.0 / 18 3.0, 65 C 14 3.0 / 15 3.0 / 17 3.0 / 18 3.0, 70 C 14 3.0 / 17 3.0, Massif 3.0 HPI / 3.0 HPT | **TOYOTA:** HILUX / SW4 2.5 / 2.8 / 3.0 DIESEL (2002–) | **AUDI:** A2 1.4 TDI, A3 1.9 Tdi / 1.9 TDI Quattro, A3, A3 conversível, A3 Sportback, A3 1.8 Turbo, A3 1.9 TDI, A6, S3 1.8 Turbo Quattro, TT, TT Roadster | **SEAT:** Alhambra 1.9 TDI, Alhambra 1.9 TDI 4-Motion, 2.0 TDI, 2.8 V6 4-Motion, Cordoba 1.9 TDI, Ibiza 1.9 TDI, Leon 1.8 Turbo 20V / 1.8 Turbo 20V 4 Syncro / 1.9 TDI / 1.9 TDI Syncro / 2.8 Cupra 4, Toledo 1.8 Turbo 20V / 1.9 TDI, Altea, Altea XL, Leon, Toledo III | **SKODA:** Octavia, Octavia, Combi, Superb, Superb Estate | **VOLKSWAGEN:** Caddy III box, Caddy III Estate, EOS, Golf mk IV, Golf Plus, Golf V, Golf V Variant, Jetta I Saloon, New Beetle, Passat CC, Passat Saloon, Passat Variant, Touran, Bora 1.8 Turbo / 1.9 TDI / 1.9 TDI 4-Motion / 2.8 V6 4-Motion / 2.8 VR6, Golf IV 1.8 GTI Turbo / IV 1.8 Turbo / IV 1.8 / IV 1.8 Turbo / IV 1.9 TDI / IV 1.9 TDI 4-Motion / IV 2.3 V5 / IV 2.3 V5 4-Motion / IV 2.8 V6 4-Motion / IV 3.2 4-Motion / V 3.2 R32 4-Motion, Jetta 1.8 Turbo GLS, New Beetle 1.8 / 3.2 RSI, Polo 1.9 TDI, Sharan 1.9 TDI / 1.9 TDI 4-Motion / 2.0 TDI / 2.8 V6 24V VR6 Syncro, Multivan 2.5 TDI / 2.5 TDI 4-Motion, Transporter 2.5 TDI / 2.5 TDI 4-Motion / 2.5 TDI PF, Transporter IV Box Bus, Bora 1.9 TDI / 1.9 TDI 4-Motion, ÔNIBUS 28-46 II, LT 28-35 2.5 TDI, LT 40-55 2.5 TDI | **ALFA ROMEO:** 147 1.9 JTD / 1.9 JTD 16V, 156 1.9 JTD 16V / 1.9 JTD 16V Q4 / 2.4 JTD, 159 1.9 JTDM 8V / 2.4 JTDM / 2.4 JTDM Q4, 166 2.4 / 2.4 JTD, Brera 2.4 JTDM 20V, GT 1.9 JTD, MiTo 1.6 JTDM, Spider 2.4 JTDM | **LANCIA:** Thema 3.0 CRD / 3.0 D / 3.0 V6 CRD, Delta 2.0 Multijet, Kappa 2.4 JTD, Lybra 2.4 JTD SW, Thesis 2.4 JTD, LDV: Maxus 2.5 CDI, LTI: Maxus 2.5 CDI, VM: Engine Diesel. | **SUZUKI:** SX4 1.9 DDiS / 1.9 DDiS 4WD | **JOHN DEERE:** 244J, 304J, 317, 320, 325, 328, 332, 4120, 4320, 4520, 4720, 5225, 5325. | **CHRYSLER:** Thema 3.0 CRD / 3.0 D / 3.0 V6 CRD. | **DODGE:** Ram 1500 3.0 V6 D. | **JEEP:** Grand Cherokee 3.0 CRD / 3.0 CRD V6 4x4 / 3.0 TD V6 4x4 / 3.0 V6 CRD | **RENAULT:** Mascott 110.35 2.8 / 110.50 2.8 / 110.55 2.8 / 110.60 2.8 / 110.60 2.8 / 130.35 2.8 / 130.55 2.8 / 130.65 2.8 / 140.35 2.8 / 140.55 2.8 / 140.65 2.8 / 150.35 2.8 / 150.55 2.8 / 150.65 2.8 / 90.35 2.8.

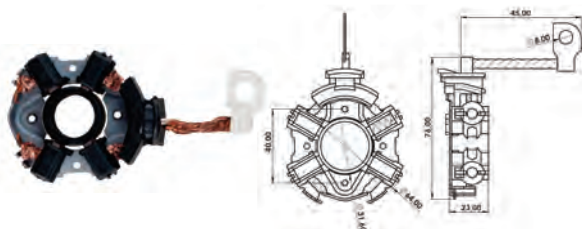

REF. SULCARBON	FABRICANTE	Nº ORIGINAL
<b>A-224-12V</b>	<b>BOSCH</b>	<b>1 004 336 530</b>
Nº ALTERNADOR / PARTIDA / LIMPADOR		DIMENSÕES DA ESCOVA
0 001 108 401 / 411		5x16x13,5mm

## APLICAÇÕES

BMW, FIAT: DUCATO. CITROËN, PEUGEOT, VOLVO: S80 3.0L 2008, S80 3.2L T6AWD 2007-08, V70 III 3.2LAWD 2008, XC 60 T6AWD 3.2, XC70 3.2L 2008, XC90 3.2L 2007-08

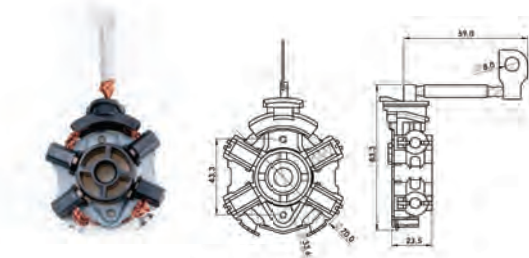

REF. SULCARBON	FABRICANTE	DIMENSÕES DA ESCOVA
<b>A-225-12V</b>	<b>BOSCH</b>	5x16x13,5mm
Nº ALTERNADOR / PARTIDA / LIMPADOR		Nº ORIGINAL
1.004.336.228; 1.004.336.511; 1.004.336.533; 1.004.336.536;		<b>0001.107.107; 0001.108.202; 0001.108.217;</b>
1.004.336.566; 1.004.336.577; 1.004.336.579; 1.004.336.638;		<b>0001.108.218; 0001.108.222; 0001.108.223;</b>
1.004.336.712; 1.004.336.727; 1.004.336.770; 1.004.336.888;		<b>0 0 0 1 . 1 0 8 . 2 2 4 ; 0 0 0 1 . 1 0 8 . 2 3 0 ;</b>
0.001.107.107; 0.001.108.190; 0.001.108.196; 0.001.108.200;		<b>0 0 0 1 . 1 5 1 . 4 2 1 4 ; 1 0 0 4 . 3 3 6 . 2 2 8 ;</b>
0.001.108.201; 0.001.108.202; 0.001.108.203; 0.001.108.204;		<b>1.004.336.511; 1.004.336.511; 1.004.336.512;</b>
0.001.108.206; 0.001.108.207; 0.001.108.208; 0.001.108.209;		<b>1.004.336.521; 1.004.336.528; 1.004.336.533;</b>
0.001.108.210; 0.001.108.211; 0.001.108.212; 0.001.108.217;		<b>1.004.336.533; 1.004.336.536; 1.004.336.536;</b>
0.001.108.218; 0.001.108.222; 0.001.108.223; 0.001.108.224;		<b>1.004.336.552; 1.004.336.566; 1.004.336.567;</b>
0.001.108.225; 0.001.108.228; 0.001.108.229; 0.001.108.230;		<b>1.004.336.568; 1.004.336.577; 1.004.336.579;</b>
0.001.108.231; 0.001.108.234; 0.001.108.236; 0.001.108.237;		<b>1.004.336.579; 1.004.336.638; 1.004.336.712;</b>
0.001.108.238; 0.001.108.239; 0.001.108.240; 0.001.108.241;		<b>1.004.336.712; 1.004.336.727; 1.004.336.727;</b>
0.001.108.242; 0.001.108.400; 0.001.108.431; 0.001.108.463;		<b>1.004.336.753; 1.004.336.770; 1.004.336.771;</b>
0.001.151.4214; 07C.911.023.F; 07C.911.023.FX; 07C.911.023.G;		<b>1.004.336.773; 1.004.336.788; 1.004.336.888;</b>
07C.911.023.H; 07C.911.023.HX; 07D.911.023.A; 07D.911.023.AX;		<b>1.004.336.888; 1.004.336.889; 1.004.336.898.</b>
F.002.G20.326; F.002.G20.348; F.002.G20.546; F.002.G20.582;		<b>FIAT: 773 641 27, 9949601.</b>
F.002.G20.593; F.002.G20.820; F.026.T02.002.   FIAT: 518 329 55, 551 934 10, 551 955 03.   LADA: 21100 3708010 03.   VOLKSWAGEN: 07C 911 023 D.		

**DESIGN EVOLUÍDO PARA  
AGREGAR TAMBÉM AS  
APLICAÇÕES DOS PORTA-  
ESCOVAS**

**A-279-12V, A-280-12V,  
A-281-12V e A-282-12V**

## APLICAÇÕES

**ALFA ROMEO:** 155 2.0 16V T.SPARK, 155 2.0 8V T.SPARK, 155 2.5 V6, 164 2.0 T.SPARK, 164 2.0 V6 Turbo, 164 3.0 V6 12V, 166 2.0 V6 Turbo, GT 3.2 V6, GTV 2.0 V6 Turbo, GTV 3.2, Spider 2.0 V6 Turbo, Spider 3.0 V6 12V. | **FIAT:** Croma I 2.5 i.e. V6. | **LANCIA:** JTD, Thema 3.0 i.e. V6. **LADA:** Priora 1.4L, Kalina. | **AUDI:** A6 2.0 TDI Avant / 2.0 TDI, A8 6.0 quattro / 6.0 W12 Quattro, Q7 4.2 FSI, RS6 5.0 TFSI Avant quatro / 5.0 TFSI quattro, S6 5.2 FSI Avant quatro / 5.2 FSI quattro, S8 5.2 FSI quattro. | **VOLKSWAGEN:** Passat 4.0 W8 4-motion / Variant 4.0 W8 4-motion, Touareg 4.2 FSI. | **PORSCHE:** 968. | **FIAT:** Brava II, Doblo, Punto, Strada, Palio 1.0, Croma I 2.5 i.e. V6. | **BMW:** 325i 2.5L, 316i / CI, 318i / TI.

# PORTA-ESCOVAS MOTORES DE PARTIDA

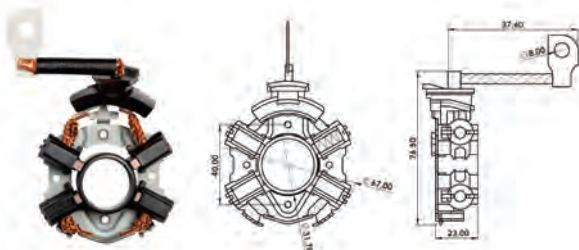

REF. SULCARBON	FABRICANTE	Nº ORIGINAL
<b>A-226-12V</b>	<b>BOSCH</b>	<b>1 004 336 533</b>
Nº ALTERNADOR / PARTIDA / LIMPADOR		DIMENSÕES DA ESCOVA
0 001 108 400 / 406 / 409		5x16x13,5mm

## APLICAÇÕES

AUDI: A4 / QUATTRO 3.2L (05-08), A6 / QUATTRO 3.2L (05-08), CITROËN BERLINGO 1.9 / 2.0, C4 HATCHBACK 2.0 16V, C4 GRAND PICASSO 1.8 / 2.0 16V, C4 PICASSO 1.8 / 2.0 16V, C5 HATCHBACK / SALOON 1.8 16V, C5 BREAK STATE 1.8 16V, JUMPY 1.9D / 2.0 HDI, XSARA HATCHBACK / COUPE / BRAKE STATE / PICASSO 2.0 HDI, FIAT: ULYSSES 2.0, PEUGEOT: 206 1.9D / 2.0 HDI, 306 1.9D / 2.0 HDI, 307 2.0 16V / HDI, 407 1.8 / 2.0 / 2.2 16V, EXPERT 1.9D, 2.0 HDI, PARTNER 1.9D / 1.9D 4X4 / 2.0 HDI. MB: CLASSES CL, CLK, CLS, E, G, M, S, SL 5.5L, GL 4.6L



REF. SULCARBON	FABRICANTE	Nº ORIGINAL
<b>A-227-12V</b>	<b>BOSCH</b>	
Nº ALTERNADOR / PARTIDA / LIMPADOR		DIMENSÕES DA ESCOVA
F 000 CD0 001 / 002 / 900, F 000 CD1 020		4,5x8,5x11mm

## APLICAÇÕES

RENAULT: LOGAN 1.6, SCENIC 1.6, MEGANE 1.6, SANDERO, TODOS 1.0 2006 > FIAT: DOBLO, IDEA, PALIO, PUNTO, SIENA, STRADA 1.4 / 1.6, UNO (NOVO), DACIA: DUSTER, LOGAN, LOGAN MCV, SANDERO.

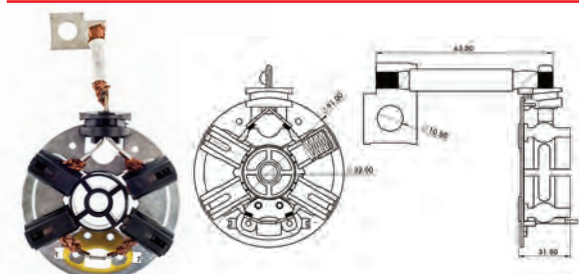

REF. SULCARBON	FABRICANTE	Nº ORIGINAL
<b>A-233-24V</b>	<b>BOSCH</b>	<b>6033AD5 016, 6033AD5128, 6033AD5179, 6033AD5194, 6033AD5316</b>
Nº ALTERNADOR / PARTIDA / LIMPADOR		DIMENSÕES DA ESCOVA
0001241001, 0001241003, 0001241005, 0001241014, 0001241015, 0001241019, 0001241020, 0001161002, 0002242002, 0.001.231.004, 0.001.231.007, 0.001.416.061, F.042.002.112		5,5x28x18mm

## APLICAÇÕES

HEF95-L24V - SCANIA: 2000 >, T340 DC 11.08 EURO 3 / T 380 DC 11.09 EURO 3, T 420 DC 12.14 EURO 3 / T 420 DT 12.11 EURO 4, T 470 DT 12.06 EURO 3, P 230 DC 9.13 EURO 3 / P 270 DC 9.12 EURO 3 / P 310 DC 9.11 EURO 3 / P 340 DC 11.08 EURO 3 / P 380 DC 11.09 EURO 3 / P 420 DC 12.14 EURO 3, P 230 DC 9.16 EURO 4 / P 270 DC 9.17 EURO 4 / P 310 DC 9.18 EURO 4 / P 340 DC 12.10 EURO 4 / P 380 DC 12.13 EURO 4, P 380 DC 12.18 EURO 5 / P 480 DT 12.17 EURO 4, P 420 DC 12.15 EURO 5, P 420 DT 12.12 EURO 4, P 470 DT 12.06 EURO 3, T 340 DC 11.08 EURO 3 / T 380 DC 11.09 EURO 3 / T 420 DC 12.14 EURO 3 / T 420 DT 12.11 EURO 4, T 470 DT 12.06 EURO 3, KAMAZ: 18t 5460 740.50-360 EURO 2, 27t 6520 740.51-320 EURO 2, VOLVO SÉRIE B7R D7B260, DE 06/1997 À 12/2005.

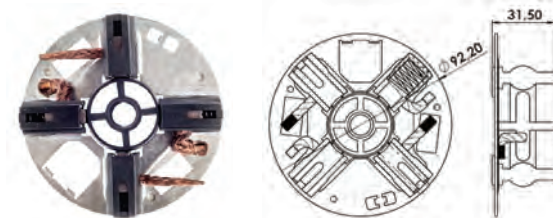

REF. SULCARBON	FABRICANTE	Nº ORIGINAL
<b>A-235-24V</b>	<b>BOSCH</b>	<b>6033AD4194</b>
Nº ALTERNADOR / PARTIDA / LIMPADOR		DIMENSÕES DA ESCOVA
0001261001, 0001261002, 0986021480		6,5x28x18mm

## APLICAÇÕES

SCANIA: SERIES 5 - P, G, R, T (MOTORES ELETRÔNICOS) - HEF95-L24V

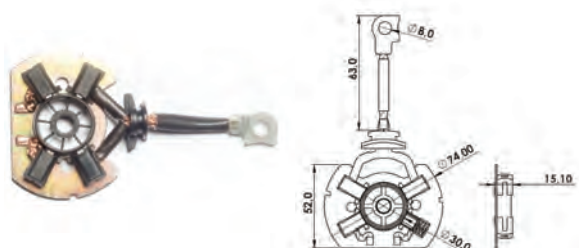

REF. SULCARBON	FABRICANTE	Nº ORIGINAL
<b>A-238-12V</b>	<b>BOSCH</b>	<b>F000 CD1 285</b>
Nº ALTERNADOR / PARTIDA / LIMPADOR		DIMENSÕES DA ESCOVA
F 000 CD0 900, 0 001 121 439		4,5x8,7x10,5mm

## APLICAÇÕES

VOLKSWAGEN: GOL, VOYAGE 1.0 / 1.6, POLO, SAVEIRO, FOX, SPACE FOX 1.0 / 1.6

# PORTA-ESCOVAS MOTORES DE PARTIDA

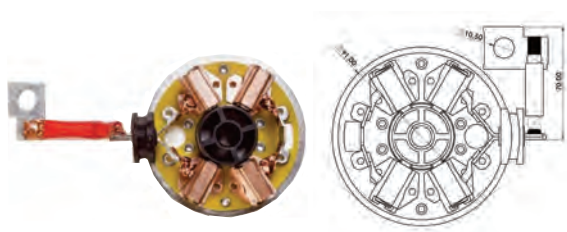

REF. SULCARBON	FABRICANTE	Nº ORIGINAL
<b>A-239-12V</b>	<b>BOSCH</b>	<b>6033AD0166, 6033AD0370, 6033AD0374, 6033AD3267, 6033AD3042, 6033AD3328, 9003334368</b>
Nº ALTERNADOR / PARTIDA / LIMPADOR		DIMENSÕES DA ESCOVA
0001230002, 0001230003, 0001230004, 0001230005, 0001230006, 0001230007, 0001230008, 0001230009, 0001230011, 0001230018, 0001230020, 0001230021, 0001230022, 0001230023, 0001230025, 0001230026, 0001230027		6,5x25x16,5mm

## APLICAÇÕES

NEW HOLLAND, JOHN DEERE: COMBINE 2254, 4045, 5410, 5415, 5420, 5510, 5615, 5715, 6205, 6505, 6520, 6620, 6820, 6920, 6510, 6520, 6605, 6610, 6615, 6620, 6715, 6810, 68, 20, 6910, 6920, 7220, 7320, 7420, 7520 (MOTORES Jd6068 2001 - 2006), RE501910, Re508818, FUCHS, LIEBHERR, DEUTZ, VOLVO, MERCEDES-BENZ, FORD: CAMINHÃO SÉRIE 21, CASE: IH 82035765, IVECO: 9971889, RENAULT: 5001855189, KHD: 1319759, 131975

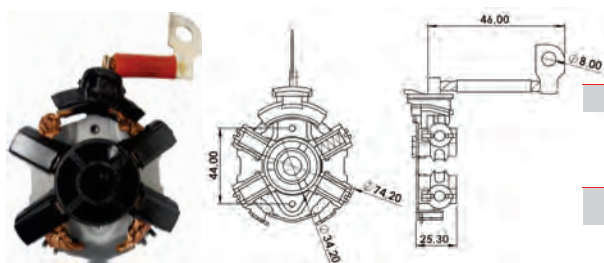

REF. SULCARBON	FABRICANTE	Nº ORIGINAL
<b>A-240-24V</b>	<b>BOSCH</b>	
Nº ALTERNADOR / PARTIDA / LIMPADOR		DIMENSÕES DA ESCOVA
		6x18x14,5mm

## APLICAÇÕES

FORD: CARGO 2422, 2626, 2628 MOTOR CUMMINS (2010 >) (tipo HX87-M)

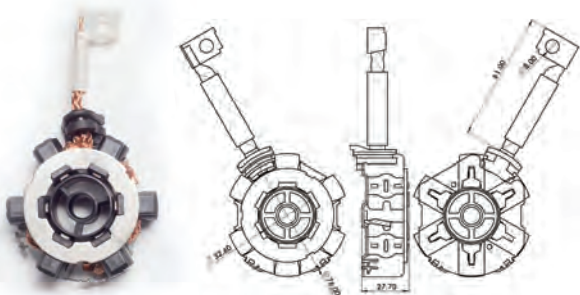

REF. SULCARBON	FABRICANTE	Nº ORIGINAL
<b>A-251-12V</b>	<b>BOSCH</b>	<b>1004336674, 1004336695, 1004337153, FIAT: 77365121</b>
Nº ALTERNADOR / PARTIDA / LIMPADOR		DIMENSÕES DA ESCOVA
0001136002, 0001136003, 0001137001, 0001137002, 0001137003, 0001137004, 0001137005, 0001137006, 0001137011, 0001137012, 0001138001, 0001138002, 0001138009, 0001138010, 0001138017, 0001138018, 0001138019, 0001138020, 0001138043, 0001138044, 0001138045, 0001138046, 0001138051, 0001138052, 12417550975, 12417567788, 12417589350, 12417589352, 12417589354, 12417589355, 12417589356, 12417610342, 12417610349, 12417550975, 12417567788, 12417589350, 12417589352, 12417589354, 12417589355, 12417589356, 12417610342, 12417610349, 55572440, 06E911021D, F000a0159, 06E911021DX		5,5x18x14,5 mm

## APLICAÇÕES

**START STOP - AUDI:** A3, A4, A5, A5 3.2 TSI, A6, A7, A7 3.0 TFSI, Q5, **BMW:** 116i, 118i, 120i, 125i, 220i, 228i, 316i, 318i, 320i, 328i, 335i, 420i, 428i, 435i, 520, 528i, 640i, X1, X3, Z4, **CHEVROLET-GM:** AVEO, CRUZE, ORLANDO, TRAX AWD, **CITROËN:** BERLINGO, C3 PICASSO, C4, C4 PICASSO, C4 GRAND PICASSO, C5, C5 BREAK, DS3, **HYUNDAI:** I20, I30, I30CW, I40, IX20, IX 35, VELOSTER, **KIA:** CEE'D, RIO, SOUL, SPORTAGE, VENGA, **MINI:** COOPER, COOPER S, JOHN COOPER WORKS, ONE, **MINI CLUBMAN:** COOPER, COOPER S, ONE, **MINI CLUBVAN:** COOPER, ONE, **MINI COUNTRYMAN:** COOPER, COOPER S, COOPER SALL4 / JCW, **OPEL:** ADAM, ASTRA J, CASCADA, CORSA, INSIGNIA, MERIVA, MOKKA4X4, MOKKA TURBO, ZAFIRA, **PEUGEOT:** 207, 207 CC / SW, 308, 308 CC / SW, 3008, **VOLKSWAGEN:** FUSCATSI, GOLF TSI, GOLF GTI, EOS, PASSAT CC **FORD:** F350

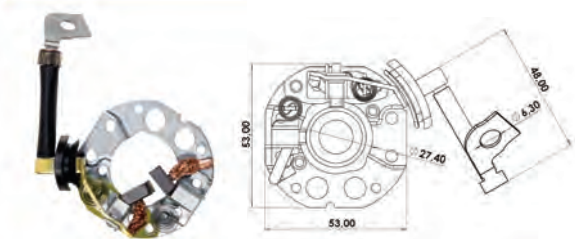

REF. SULCARBON	FABRICANTE	Nº ORIGINAL
<b>A-032-12V</b>	<b>COMSTAR</b>	
Nº ALTERNADOR / PARTIDA / LIMPADOR		DIMENSÕES DA ESCOVA
RENAULT 233004485R / 233004485R-B / COMSTAR 7045CM		5,2x12,9x11,15mm

## APLICAÇÕES

Duster, Logan, Sandero

# PORTA-ESCOVAS MOTORES DE PARTIDA

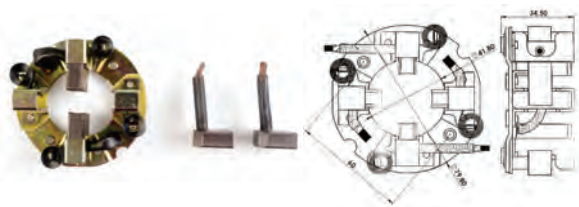

REF. SULCARBON	FABRICANTE	Nº ORIGINAL
<b>A-002-12V</b>	<b>DELCO</b>	<b>10528064</b>
Nº ALTERNADOR / PARTIDA / LIMPADOR		DIMENSÕES DA ESCOVA
10461768, 10461769, 10461775, 19026027, 19026028, 19026029, 19026031, 19026035, 8200005, 8200007, 8200023, 8200025, 8200075, 8200076, 8200077, 8200211, 8200217, 8200235, 8200239, 8200324, 8200408, 8200977, 8201002, 8201039, 8300005, 8300021, 8300022, 8300024, 8300026, 8300065, 8300066		9,5x28x22mm

### APLICAÇÕES

FORD: CARGO MOTOR CUMMINS ELETRÔNICO, FREIGHTLINER: CENTURY C/ MOTOR MBE4000, CASCADIA: C/ MOTOR MBE4000, MOTOR MBE 4000

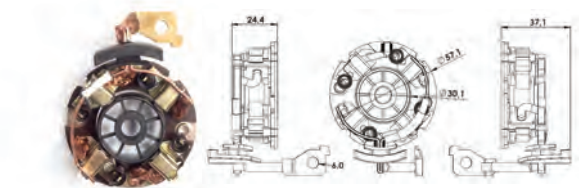

REF. SULCARBON	FABRICANTE	Nº ORIGINAL
<b>A-026-12V</b>	<b>DELCO</b>	<b>10536527</b>
Nº ALTERNADOR / PARTIDA / LIMPADOR		DIMENSÕES DA ESCOVA
Modelo PG260B. DELCO: 8000444 / 8000660 GMB: 24579009		4,5x12x13mm

### APLICAÇÕES

Prisma LT e LTZ com motor 1.0L e 1.4L SPE/4 (SOCH) - A partir de 02/2013. Onix com motor 1.0 e 1.4 SPE/4 (SOCH) - A partir de 09/2012.



REF. SULCARBON	FABRICANTE	Nº ORIGINAL
<b>A-027-12V</b>	<b>DELCO REMY (REMY KOREA)</b>	
Nº ALTERNADOR / PARTIDA / LIMPADOR		DIMENSÕES DA ESCOVA
HYUNDAI: 36100-2G200 / 361002G200 / 8000357 / 24581746 GM: B16SE16BX / B20AP16A / B31JA17R / B25MR17T		4,2x11,9x11,6mm

### APLICAÇÕES

Hyundai: Santa Fé, Sonata e IX-35 GM: Agile 1.4, Spin 1.4, Onix 1.4



REF. SULCARBON	FABRICANTE	Nº ORIGINAL
<b>A-038-12V</b>	<b>DELCO REMY</b>	
Nº ALTERNADOR / PARTIDA / LIMPADOR		DIMENSÕES DA ESCOVA
Tipo do Arranque: PG260C DR8000071 10G0402 / FORD 5N1511000AA 5N1511000AB B10JL07F		5x15x13mm

### APLICAÇÕES

Ford Focus 2.0 16V mecânico 2005>2013 Ford Ecosport 2.0 16V mecânico 2005>2013

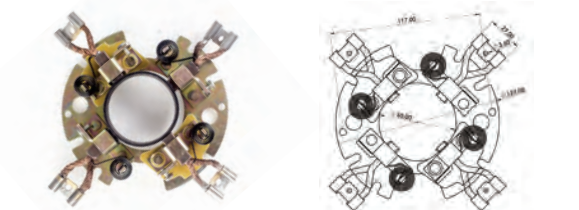

REF. SULCARBON	FABRICANTE	Nº ORIGINAL
<b>A-120-12V</b>	<b>DELCO</b>	<b>10468705</b>
Nº ALTERNADOR / PARTIDA / LIMPADOR		DIMENSÕES DA ESCOVA
1993874, 1993931, 1993963, 1993964		9,6x28,6x26,6mm

### APLICAÇÕES

37MT

CHEVROLET-GM: CAMINHÕES C/ MOTOR CATERPILLAR 3116 / 3126; CUMMINS: VEÍCULOS C/ MOTOR CUMMINS SÉRIE C; FORD: VEÍCULOS C/ MOTOR CUMMINS SÉRIE C; VOLKSWAGEN: VEÍCULOS C/ MOTOR CUMMINS SÉRIE C

# PORTA-ESCOVAS MOTORES DE PARTIDA

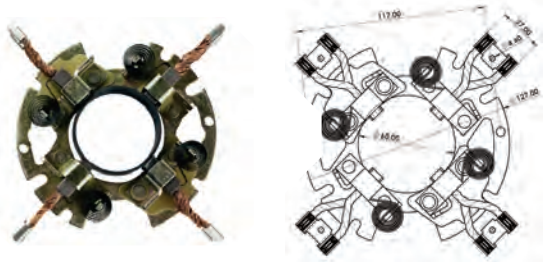

REF. SULCARBON	FABRICANTE	Nº ORIGINAL
<b>A-121-24V</b>	<b>DELCO</b>	<b>10469238</b>
Nº ALTERNADOR / PARTIDA / LIMPADOR		DIMENSÕES DA ESCOVA
10479196, 1993910, 10478961, 10479292, 10479310		9,6x28,6x24mm

## APLICAÇÕES

37MT

CUMMINS: VEÍCULOS C/ MOTOR CUMMINS SÉRIE C; FORD: VEÍCULOS C/ MOTOR CUMMINS SÉRIE C; MBB: CARGO CUMMINS 6CTAA 8.3L MERCEDES-BENZ: BR 400; BR 450; ÔNIBUS O-400; CAMINHÕES 1938/2638; VEÍCULOS C/ MOTOR CUMMINS SÉRIE C; 1631L; 1632L; 1632LS; 1634LS; 1938LS; 1939S; 1944L; 2638; 2638LK; 2638LS; OF1722; OH1628 VOLKSWAGEN: VEÍCULOS C/ MOTOR SÉRIE C

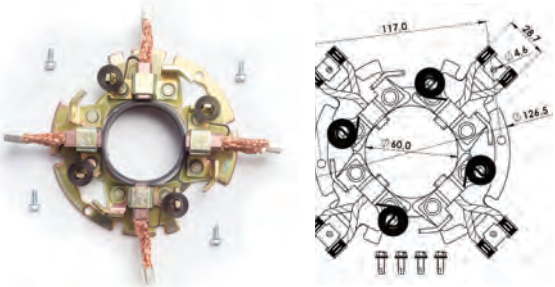

REF. SULCARBON	FABRICANTE	Nº ORIGINAL
<b>A-122-12V</b>	<b>DELCO</b>	<b>1988121</b>
Nº ALTERNADOR / PARTIDA / LIMPADOR		DIMENSÕES DA ESCOVA
10479117, 1990420, 1993961		10,6x36,6x25

## APLICAÇÕES

42MT - CUMMINS: MOTORES CUMMINS, INTERNATIONAL / NAVISTAR: NAVISTAR 9000 - CAMINHÕES 9200, CAMINHÕES 9200 - 4X2, 9200 - 6X4

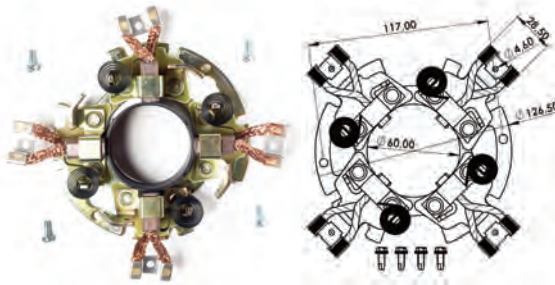

REF. SULCARBON	FABRICANTE	Nº ORIGINAL
<b>A-123-24V</b>	<b>DELCO</b>	<b>1988439</b>
Nº ALTERNADOR / PARTIDA / LIMPADOR		DIMENSÕES DA ESCOVA
10479114, 10479118, 1990378, 10478941		10,6x36,6x25mm

## APLICAÇÕES

42MT - CUMMINS: MOTORES CUMMINS

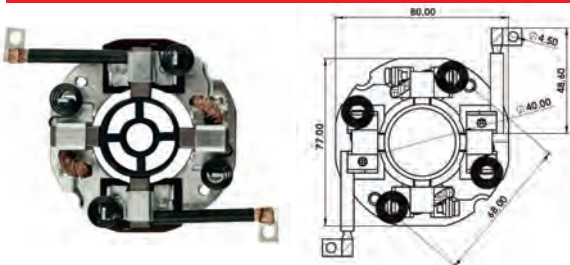

REF. SULCARBON	FABRICANTE	Nº ORIGINAL
<b>A-133-12V</b>	<b>DELCO</b>	<b>10456456</b>
Nº ALTERNADOR / PARTIDA / LIMPADOR		DIMENSÕES DA ESCOVA
10479621		8x25x19,5mm

## APLICAÇÕES

28MT

ASIAMOTORS: BESTA CUMMINS: MOTORES CUMMINS MERCEDES-BENZ: SPRINTER 180; 7t - 709; 9t - 912

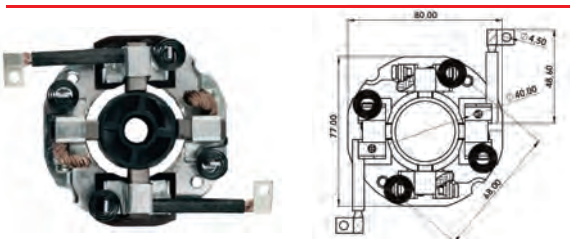

REF. SULCARBON	FABRICANTE	Nº ORIGINAL
<b>A-134-24V</b>	<b>DELCO</b>	<b>10483823</b>
Nº ALTERNADOR / PARTIDA / LIMPADOR		DIMENSÕES DA ESCOVA
1113277, 10479626		8x25x19,5mm

## APLICAÇÕES

28MT

ASIAMOTORS: BESTA CUMMINS: MOTORES CUMMINS MERCEDES-BENZ: CAMINHÕES E ÔNIBUS 172/912/914/1215/1417/1625/1628/1632/1721/1725/2423 C/MOTOR BR900



# PORTA-ESCOVAS MOTORES DE PARTIDA



REF. SULCARBON	FABRICANTE	Nº ORIGINAL
<b>A-182-24V</b>	<b>DELCO</b>	
Nº ALTERNADOR / PARTIDA / LIMPADOR		DIMENSÕES DA ESCOVA
19011507, 19011509, 19011511, 19011522, 19011523, 19011524, 19011527, 8200034, 8200039, 8200040, 8200101, 8200465, 8200519		9,5x32x22,5mm;

## APLICAÇÕES

39MT

CNH: COLHEITADEIRA DE CANA A7000 E A7700 C / MOTOR CUMMINS / SUGAR CANE LOADER A700 AND A7700 WITH CUMMINS ENGINE FIAT: ALLIS MAT TRACTOR FC170, ALLIS GRADER FG170 / 170.2 / 200 E 200.2 TEREX: EMPILHADERA / FORKLIFT GEP 23. CUMMINS: 3102920 E 3103914."

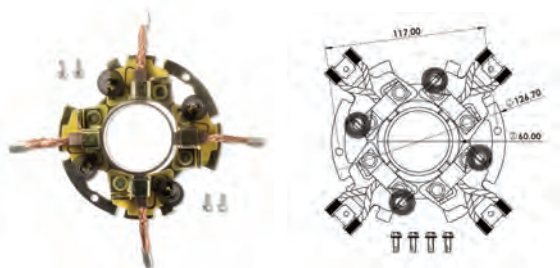

REF. SULCARBON	FABRICANTE	Nº ORIGINAL
<b>A-184-12V</b>	<b>DELCO</b>	<b>10468705</b>
Nº ALTERNADOR / PARTIDA / LIMPADOR		DIMENSÕES DA ESCOVA
10479109		9,6x28,6x26,6mm

## APLICAÇÕES

41MT - AGCO, MASSEY-FERGUSON: TRACTOR 2360 C / MOTOR CUMMINS / WITH CUMMINS ENGINE, CATERPILAR: COLHEITADEIRA / COMBINE M875

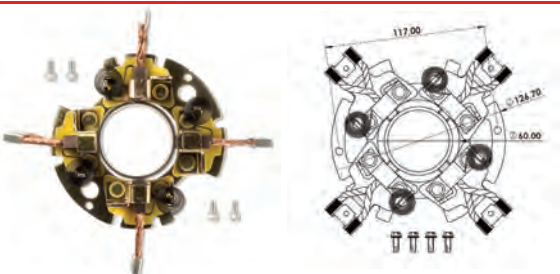

REF. SULCARBON	FABRICANTE	Nº ORIGINAL
<b>A-185-24V</b>	<b>DELCO</b>	<b>10470208, 10453807, 10500113</b>
Nº ALTERNADOR / PARTIDA / LIMPADOR		DIMENSÕES DA ESCOVA
10478898		9,6x28,6x26,6mm

## APLICAÇÕES

41MT - PLATAFORMA 0400 RSD E SRE (2004>2009)

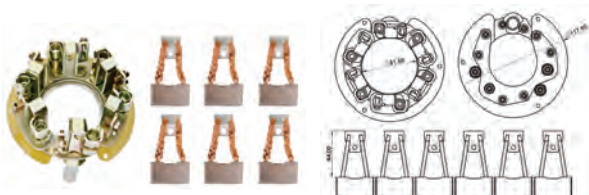

REF. SULCARBON	FABRICANTE	Nº ORIGINAL
<b>A-188-24V</b>	<b>DELCO</b>	<b>1984974</b>
Nº ALTERNADOR / PARTIDA / LIMPADOR		DIMENSÕES DA ESCOVA
10479339 (1047891) * 10479343 (10479145)		8x38x21,5mm

## APLICAÇÕES

50MT

CATERPILAR: 245, 346, 621B, 621E, 623E, 631D, /E, 633D, 637E, 639D, 641B, 651B, /E, 675B, /E, 660B, 666B, 768B, /C, 769B, /C, 769C, 772, /B, 773, /B, 824, /C, 825C, 826C, 834B, 983B, 988, /B, 992, /B, /C, 3406, /08, /12, 3508, /12, 3516, 4D343, D08. CLARK: 275K, 380, 475B, 675B, 310, 310III, 310IIII, 330IIII, 380, 380III, 380IIIA, 380-2III, 380C-480, 410, 475III, 475B, 675, 675B. CUMMINS: SÉRIE K. INGERSOLL RAND: DL 1200



REF. SULCARBON	FABRICANTE	Nº ORIGINAL
<b>A-189-12V</b>	<b>DELCO</b>	
Nº ALTERNADOR / PARTIDA / LIMPADOR		DIMENSÕES DA ESCOVA
820005 / 025 / 356 / 077		8x38x21,5mm

## APLICAÇÕES

50MT

CASE: TRATORES MAGNUM MX220, MX240 E MX270 C / MOTOR CUMMINS 8,3L VW: 17-220, 17-310, 23-210, 23-220, 23-310, 24-220, 26-220, 26-260, 26-310 - C / MOTOR CUMMINS 6CTAA 8,3 LITROS. FORD: 1622, 1630, 2422, 2425, 2622, 2626, 2630, 2631, 3222, 4030 - TODOS C / MOTOR CUMMINS 6CTAA 8,3 LITROS, CUMMINS - MOTORES C E ISC DE 8,3 LITROS



# PORTA-ESCOVAS MOTORES DE PARTIDA

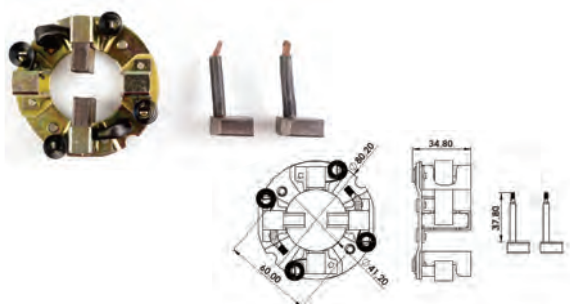

REF. SULCARBON	FABRICANTE	Nº ORIGINAL
<b>A-190-24V</b>	<b>DELCO</b>	<b>10528064</b>
Nº ALTERNADOR / PARTIDA / LIMPADOR		DIMENSÕES DA ESCOVA
8200053 / 072 / 078		9,5x28x22mm

## APLICAÇÕES

### 38MT

VW: 31.370, 25.370, 19.370 C/ MOTOR 9,3 LITROS INTERNATIONAL / VWB - 18.310, 19.320, 31.320 - TITAN TACTOR E CONSTELLATION C/ MOTOR CUMMINS ISC 8,3 LITROS, ÔNIBUS 19320EOT - QUÉOPS EVOLUTION C/ MOTOR CUMMINS ISC 8,3 LITROS, 17-320 E, 18-320 EVO, 19-360 E, 24-320E, 25-320E, 25-370E, 25-400E - TODOS C/ MOTOR CUMMINS. FORD: CARGO ELETRÔNICO - 2632, 2932, 4532 E 5032

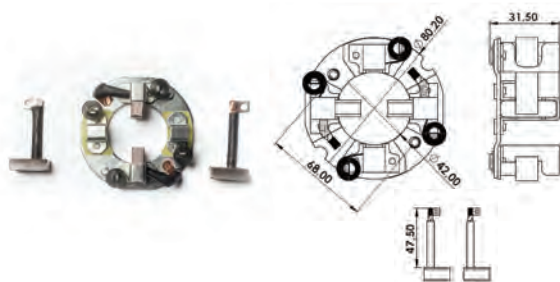

REF. SULCARBON	FABRICANTE	Nº ORIGINAL
<b>A-191-12V</b>	<b>DELCO</b>	
Nº ALTERNADOR / PARTIDA / LIMPADOR		DIMENSÕES DA ESCOVA
820003 / 0295 / 0196 / 0331 / 0478		8x25x18mm

## APLICAÇÕES

### 29MT

MBB: CAMINHÕES 710, 712E, 1418R, 1720, 1720K, L1620 - CHASSI DE ÔNIBUS LO 712, LO 812, LO 814 (TODOS C/ MOTORES MECÂNICOS 12V OM 364 E OM 366). VWB, CAMINHÕES WORKER. 8-120 EURO II E III, 13-180 EURO II E III, 15-180 EURO III, 17-180 EURO III. (MOTOR MWM 4 E 6 CILINDROS) ÔNIBUS 8.120 OD EURO II E III (MOTOR MWM 4 CILINDROS) VW: 8-120, 9-150, 13-180, 17-180, 8-150, C/ MOTOR MWM 4 E 6 CILINDROS MECÂNICOS, CAMINHÕES 8-150, 15-190, 17-250, 24-250, C/ MOTOR CUMMINS ISB 4 E 6 CILINDROS COM CREMALHEIRA 10/12 ATÉ JUNHO 2009. FORD: CAMINHÕES C815E (4X2), C1317E (4X2), C1517E (4X2), C1717E (4X2), C2422E (6X2), C2622E (6X4), C2428E (6X2), C2628E (6X4), C/ MOTOR CUMMINS ELETRÔNICO ISB (4 E 6 CILINDROS)

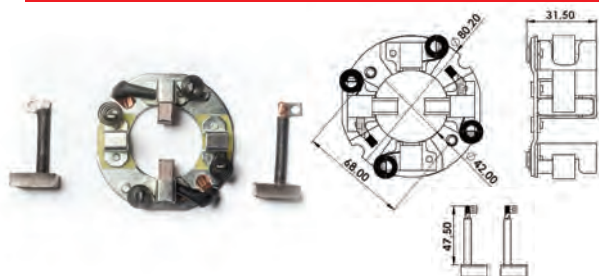

REF. SULCARBON	FABRICANTE	Nº ORIGINAL
<b>A-192-24V</b>	<b>DELCO</b>	
Nº ALTERNADOR / PARTIDA / LIMPADOR		DIMENSÕES DA ESCOVA
8200004 / 0064 / 0138 / 0296 / 0297 / 0054 / 0231 / 0292 / 0357 / 0386		8x25x18mm

## APLICAÇÕES

### 29MT

MBB: CAMINHÕES 1720A - CHASSI DE ÔNIBUS OF 1721, OH 1420, OH 1621L, OH 1623 (MOTORES MECÂNICOS 24V OM 364 E OM 366), GARDER 845, 845,2, FG 140.2, PÁ CARREGADEIRA W20, 521D, 621D, W130, MOTONIVELADORAS RG140.B (MOTORES CUMMINS B 4 E 6 CC), 712C, 715, 714C, 915C, 1215, 1218EL, 1218L, 1418 EL, 1418L, 1718, 1725, 2423, 2428, FAMÍLIA ATEGO (1315, 1418, 1518, 1718, 1725, 2425), L1318, 2423B, 2423K, L1620 CHASSI DE ÔNIBUS LO 914, 0500M / U / R, OF 1417 / 1418 / 1518 / 1721 / 1722 (MOTORES ELETRÔNICOS 24V OM 904 / 906 / 924 / 926). AXOR 1933 CAMINHÕES 8-150 ELETR DELIVERY PULS, 9-150E, 10-150E, 13-180E, 15-190E (ATÉ JUNHO 2009), 17-250E, 24-250E (ATÉ SET 2009) - MOTOR CUMMINS ISB 4 E 6 CIL. ÔNIBUS 8-150 ODC / FEB, 9-150 ODC - MOTOR CUMMINS ISB 4 E 6 CIL. VW: CONSTELLATION 13-180, 15-180, 17-260, 26-260E, 31-260E (MOTOR MWM ELETRÔNICO 4 E 6 CC) ÔNIBUS 8-150ODM / ODM ELETR. / ODM DELIVERY, 9-150EOD, 15-190EOD, 17-210EOD, 17-230EOD / UTRONIC E 17-260EOD / UTRONIC (MOTOR MWM ELETRÔNICO 4 E 6 CC), 8-150 ELETR DELIVERY PULS, 9-150E, 10-150E, 13-180E (A PARTIR DE JUNHO 2009), 17-250E, 24-250E (A PARTIR DE OUTUBRO 2009) - TODOS C/ MOTOR CUMMINS ISB 4 E 6 Cil. ÔNIBUS 8-150 ODC - FEB, 9-150 ODC - TODOS C/ MOTOR CUMMINS ISB 4 E 6 Cil. CAMINHÕES 9-150 ELETR DELIVERY MOTOR CUMMINS A PARTIR DE JANEIRO 2010. VOLVO: CAMINHÕES VM 210, 260, 310, C/ MOTORES MWM 4.12TCE E 6.12TCE (SUBSTITUI MELCO), CASE: MOTONIVELADORAR G140B E 845 COM TRANSMISSÃO ZF.

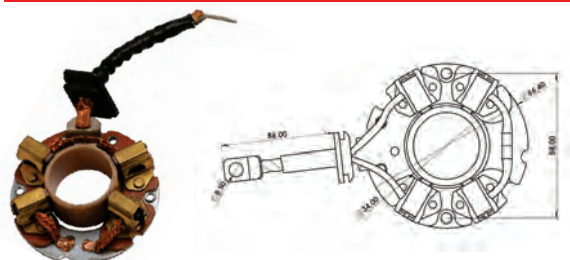

REF. SULCARBON	FABRICANTE	Nº ORIGINAL
<b>A-193-12V</b>	<b>DELCO</b>	<b>10453748</b>
Nº ALTERNADOR / PARTIDA / LIMPADOR		DIMENSÕES DA ESCOVA
000871 / 846 / 794		5x16x13mm

## APLICAÇÕES

# PORTA-ESCOVAS MOTORES DE PARTIDA



REF. SULCARBON	FABRICANTE	Nº ORIGINAL
<b>A-220-12V</b>	<b>DELCO</b>	
Nº ALTERNADOR / PARTIDA / LIMPADOR		DIMENSÕES DA ESCOVA
1945960, 1948518, 1949611, 1967552, 1967553, 1979185, 1979387, 1979494, 1979502 (DD Series)		9,5x38x19,5mm

## APLICAÇÕES

40MT  
CATERPILLAR

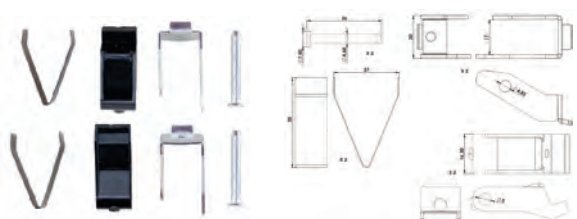

REF. SULCARBON	FABRICANTE	Nº ORIGINAL
<b>A-221-12V</b>	<b>DELCO</b>	
Nº ALTERNADOR / PARTIDA / LIMPADOR		DIMENSÕES DA ESCOVA
7322 463 48		

## APLICAÇÕES

### 8 / 10 / 15 / 20 / 25 / 27, 30 / 35 MT SD 300, CONJUNTO REPARO PÓLO POSITIVO

CHEVROLET-GM: OPALA, CARAVAN 2500 4CC / 4100 6CC (1969-1984), C-10, C-14, C-60 (GAS), ALLIS CHARMES, CADILLAC: 1957-1963, HYSTER, FORD: 1963 - 1964, AMC: 1959-963, BUICK: 1957-1963, CHECKER CAB: 1964-1980, CHEVY / GMC: TRUCKS 1955-1978, INTERNACIONAL TRUCKS: 1957-1979, JEEP: 1961-1971, OLDSMOBILE: 1957-1974, PONTIAC: 1956-1974, STUDEBAKER: 1965-1966. APLICAÇÕES MARÍTIMAS / MARINE APPLICATION: CHRIS CRAFT: 1967-1978, CRUSADER: 1961-1975, GRAY MARINE: 1957-1967, JOHNSON-EVINRUDE: 1967-1978, MERCURY: 1971-1978, PALMER: 1955-1963, UNIVERSAL: 1961-1964

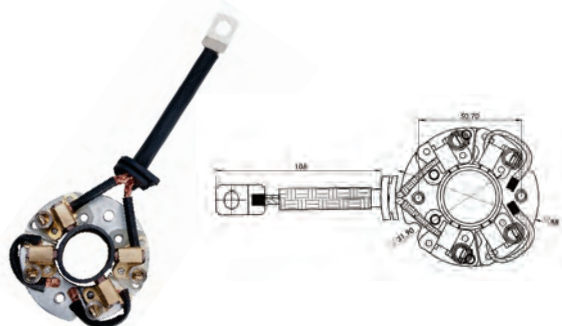

REF. SULCARBON	FABRICANTE	Nº ORIGINAL
<b>A-228-12V</b>	<b>DELCO</b>	
Nº ALTERNADOR / PARTIDA / LIMPADOR		DIMENSÕES DA ESCOVA
9000836 / 837 / 841 / 842 / 854 / 857 / 858 / 888		5x18x15mm

## APLICAÇÕES

BUICK: LESABRE 3.8L (97-03), PARK AVENUE 3.8L (98-01), REGAL 3.8L (98-01), CHEVROLET: BLAZER/S-10 4.3L V6 VORTEC, CAMARO 3.8L (98-00), IMPALA(00), LUMINA 3.8L (98-99), MONTE CARLO 3.8L (98-00), SILVERADO 4.8L, 5.3L, SUBURBAN SIERRA/YUKON XL 4.8/5.3L, TAHOE YUKON 4.8/5.3L, G1500, G25000 4.3L V6, S. T SERIES 4.3L V6, GMC: JIMMY, SAFARI, SIERRA 4.3L V6, SONOMA ISUZU: HOMBRE 4.3L V6, OLDSMOBILE: BRAVADA 4.3L V6, 88 3.8L (98-99), INTRIGUE 3.8L (98-99), PONTIAC: FIREBIRD 3.8L (98-01), GRAND PRIX 3.8L (97-00), CADILLAC, MERCURY MARINE

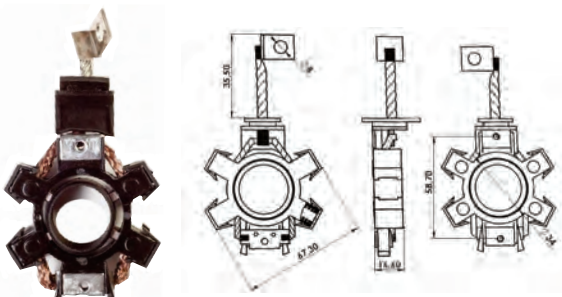

REF. SULCARBON	FABRICANTE	Nº ORIGINAL
<b>A-230-12V</b>	<b>DELCO</b>	<b>10475107, 93740997</b>
Nº ALTERNADOR / PARTIDA / LIMPADOR		DIMENSÕES DA ESCOVA
		5x13x16mm

## APLICAÇÕES

CHEVROLET-GM: AVEO 1.6L, MATIZ, NUBIRA 97>03, DAEWOO: CIELO, MATIZ, TICO, REZZO, NISSAN: SENTRA 1.6, 1.8, 2.0, SUZUKI: WAGON R+1.24 WDM, SWIFT 1.6L, PONTIAC: WAVE 1.6L

# PORTA-ESCOVAS MOTORES DE PARTIDA

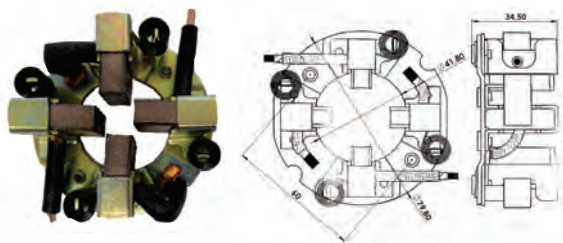

REF. SULCARBON	FABRICANTE	Nº ORIGINAL
<b>A-241-12V</b>	<b>DELCO</b>	<b>10528064</b>
Nº ALTERNADOR / PARTIDA / LIMPADOR		DIMENSÕES DA ESCOVA
8200025, 8200356		9,5x28x22mm

## APLICAÇÕES

**38MT**  
FORD: CARGO MOTOR CUMMINS ELETRÔNICO, FREIGHTLINER: CENTURY C/MOTOR MBE4000, CASCADIA: C/MOTOR MBE4000, MOTOR MBE 4000

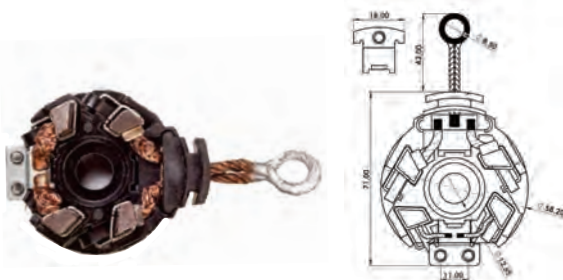

REF. SULCARBON	FABRICANTE	Nº ORIGINAL
<b>A-242-12V</b>	<b>DELCO / DENSO</b>	<b>1128099-6320, 128099-6321 (TOYOTA 28100-28041), 22800-990</b>
Nº ALTERNADOR / PARTIDA / LIMPADOR		DIMENSÕES DA ESCOVA
		4,2/4,5x8x15mm

## APLICAÇÕES

TOYOTA: HYLUX 2.7 VVTi FLEX, HILUX 2.5 DIESEL, Sw4 2.7 VVTi FLEX, FORTUNER 2.7 VVTi FLEX, CAMRY 4 Cil. 2.4L 144CID (2002>2006), CAMRY 6 Cil. 3.0L (2002>2005), CAMRY V6 3000 (2003>2008), SOLARA 4Cil. 2.4L 144 CID (2002>2006), SOLARA 6Cil. 3.0L (2002>2005), COROLLA (2003>2008), MATRIX (2003>2008), LEXUS: ES300 6Cil. 3.0L (2002>2003), SCION TC 4Cil. 2.4 (2005>2006), HIGHLANDER: 4Cil. 2.4L (2004-2007), PONTIAC: VIBE 1.8L (2003>2008) SCION

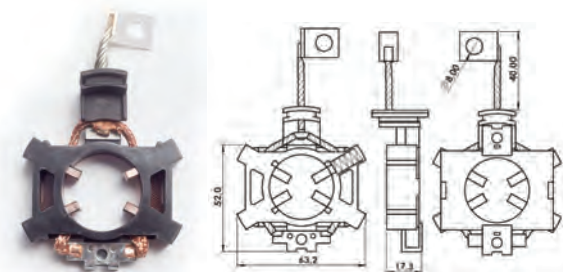

REF. SULCARBON	FABRICANTE	Nº ORIGINAL
<b>A-253-12V</b>	<b>DELCO</b>	<b>10475107, 111089, 112816, 9627548</b>
Nº ALTERNADOR / PARTIDA / LIMPADOR		DIMENSÕES DA ESCOVA
96952005, 96952006		4x12,9x11,5mm

## APLICAÇÕES

**CHEVROLET:** Aveo 1.4; Espero 1.5 16V; Kalos 1.4/1.4 16V; Lacetti 1.4/1.4 16V/1.6/1.8; Lanos 1.4/1.5/1.6 16V; Nexia 1.5/1.5 16V/1.6/1.6 16V/1.8/2.0 16V; Rezzo 1.6; Rezzo/Tacuma 1.8  
**DAEWOO:** Espero 1.5 16V, Kalos 1.4/1.4 16V, Lacetti 1.4/1.4 16V/1.6/1.8, Lanos 1.4/1.5/1.6 16V, Nexia 1.5/1.5 16V, Nubira 1.6/1.6 16V/1.8/2.0 16V, Rezzo 1.6, Rezzo/Tacuma 1.8 **FIAT:** Stilo Multi Wagon 1.6 16V  
**MERCEDES-BENZ:** 500 4.7 **OPEL:** Astra F 1.4i/F 1.4i 16V/Astra F 1.4 Si/F 1.6i/F 1.6i 16V/G 1.2 16V/G 1.2i 16V/G 1.4i 16V/G 1.6/G 1.6 16V/G 1.6i/G 1.6i 16V/G 1.6 Twinport/H 1.4/H 1.4 Twinport GTC  
**VAUXHALL:** Agile 1.0 12V/1.2 16V Twinport, Astra E 1.4i/E 1.4 S/F 1.4i/1.4i 16V/F 1.4 S/F 1.6i/G 1.2 16V/G 1.4 16V/G 1.6/G 1.6 16V/MK III 1.4i 16V/MK III 1.6i 16V/MK IV 1.2 16V/MK IV 1.6/MK IV 1.6 16V/MK V 1.4/Astravan MK IV 1.6i, Belmont 1.6, Cavalier 1.4 S/1.6/1.6i, Combo 1.2/1.4/1.6, Corsa 1.4i 16V/B 1.0i 12V/B 1.2i 16V/B 1.4i/B 1.4i 16V/B 1.6 GSi 16V/B 1.6i 16V/MK II 1.0 12V/MK II 1.2 16V/MK II 1.2 Dualfuel 16V/MK II 1.4 16V/Mk III 1.2/Mk III 1.4, Corsavan MK II 1.2 Dualfuel 16V, Meriva 1.4 16V Twinport/1.6i 16V Twinport, Nova 1.4 S/A 1.2i/A 1.2N/A 1.3i/Nova A 1.4i/Nova A 1.4 S/Nova A 1.6 GSi, Novavan 1.2, Tigra 1.4/1.4 16V, Vectra B 1.6i/B 1.6i 16V/Mk II 1.6/Mk II 1.6 16V/Mk II 1.6 GTS, Zafira 1.6 16V/MK II 1.8

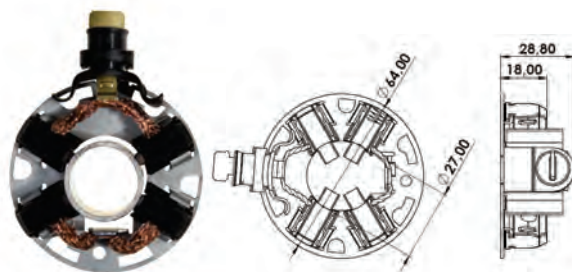

REF. SULCARBON	FABRICANTE	Nº ORIGINAL
<b>A-008-12V</b>	<b>DENSO</b>	
Nº ALTERNADOR / PARTIDA / LIMPADOR		DIMENSÕES DA ESCOVA
BC4280809391, 4280889391		5x12x12mm

## APLICAÇÕES

GRAND SIENA, FIAT UNO E PALIO A PARTIR DE 2012. UNO WAY NOVO. TOYOTA ETIOS

# PORTA-ESCOVAS MOTORES DE PARTIDA



REF. SULCARBON	FABRICANTE	Nº ORIGINAL
<b>A-009-12V</b>	<b>DENSO</b>	
Nº ALTERNADOR / PARTIDA / LIMPADOR		DIMENSÕES DA ESCOVA
02M911021F BC 438000-0920		4,5x12x12

## APLICAÇÕES

VOLKSWAGEN: GOL 2013, VOYAGE 2013 EM DIANTE, UPI 2013 EM DIANTE

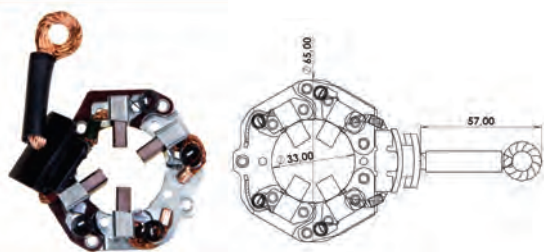

REF. SULCARBON	FABRICANTE	Nº ORIGINAL
<b>A-029-12V</b>	<b>DENSO</b>	
Nº ALTERNADOR / PARTIDA / LIMPADOR		DIMENSÕES DA ESCOVA
7631558 / 428000-9130 / 428000-5510 / 428000-5511 / DSN967		5,5x19x15,5mm

## APLICAÇÕES

BMW séries 1, 3, 6, de 2010 em diante, Range Rover Evoque / Mercedes-Benz C180, C200, C220, C250, CLS220, CLS250, E200, E220, E250, GLK 200, GLK 220, GLK 250, SLK 250, Sprinter, Viano, Vito CDI

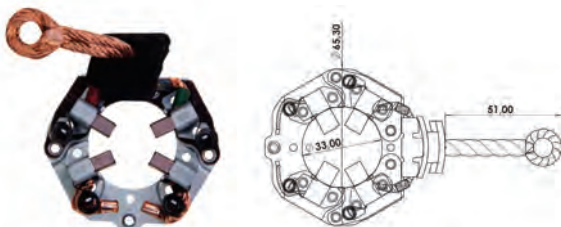

REF. SULCARBON	FABRICANTE	Nº ORIGINAL
<b>A-030-12V</b>	<b>DENSO</b>	
Nº ALTERNADOR / PARTIDA / LIMPADOR		DIMENSÕES DA ESCOVA
7645979 / 438000-0470/438000-480, 438000-0483		5,5x14x15,5mm

## APLICAÇÕES

BMW X1, série 2, Mini Cooper / Toyota Corolla, Auris, Avensis, Verso, Yaris

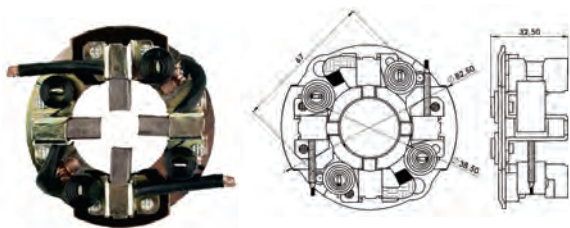

REF. SULCARBON	FABRICANTE	Nº ORIGINAL
<b>A-153-12V</b>	<b>DENSO</b>	<b>28140-77090</b>
Nº ALTERNADOR / PARTIDA / LIMPADOR		DIMENSÕES DA ESCOVA
028000-5520 / 5880 / 6880 / 6561 / 5560 / 7221 / 7231 / 9160 / 9040 . 128000-5090 / 1560 / 4111		8x25x21mm

## APLICAÇÕES

ALLIS-CHALMERS, ASIA MOTOR: TOPIC, CASE, CATERPILLAR, CUMMINS, DAIHATSU, DODGE, HINO, ISUZU, TRUCK, JOHN DEERE, KOMATSU, KOBOTA, MITSUI-DEUTZ, TELEDYNE / CONTINENTAL, TOYOTA, TOYOTA FORKLIFT, VERSATILE, WHITE, YANMAR, TOYOTA: BANDEIRANTES C/ MOTOR 14B HYUNDAI: H100

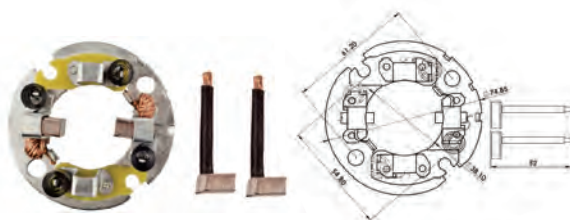

REF. SULCARBON	FABRICANTE	Nº ORIGINAL
<b>A-154-12V</b>	<b>DENSO</b>	<b>028510-0640, 28140-50020, 28140-54070</b>
Nº ALTERNADOR / PARTIDA / LIMPADOR		DIMENSÕES DA ESCOVA
028000-9030 / 028000-8130 / 028000-7001 / 028000-7791 / 028000-2880 / 028000-7370 / 028000-7372 / 028000-7373 / 128000-0040/128000-1180 / 128000-0960 / 228000-0240 / 228000-0400		8x25x15mm

## APLICAÇÕES

ALLIS-CHALMERS; CATERPILLAR; CHEVROLET; DODGE; GMC; ISUZU; KIA MOTORS: BESTA 2.7; KOMATSU; KUBOTA; LEXUS; MITSUI-DEUTZ; THERMO KING; TOYOTA: HILUX 2.8

# PORTA-ESCOVAS MOTORES DE PARTIDA

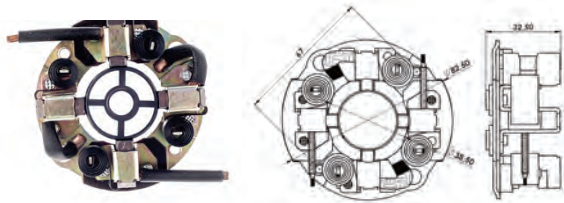

REF. SULCARBON	FABRICANTE	Nº ORIGINAL
<b>A-161-24V</b>	<b>DENSO</b>	<b>028510-0500, 28140-77090</b>
Nº ALTERNADOR / PARTIDA / LIMPADOR		DIMENSÕES DA ESCOVA
028000-5530, 028000-5690, 02888-5300, 028000-5570, 02000-6460, 028000-6200, 028000-7810, 028000-5860, 028000-5861, 028000-5550, 028000-6010, 028000-6012, 028000-9040, 028000-9760, 028000-9140, 128000-1560, 128000-1531, 128000-1570, 128000-1571, 128000-8620, 128000-8621		8x25x21mm

## APLICAÇÕES

ALLIS-CHALMERS, ASIA MOTORS: TOPIC, CASE, CATERPILLAR, CUMMINS, DAIHATSU, DODGE, HINO, ISUZU: JOHNDEERE, KOMATSU, KUBOTA, MITSUI-DEUTZ, TELEDYNE / CONTINENTAL, TOYOTA: BANDEIRANTE C/ MOTOR 14B; FORKLIFT, VERSATILE, WHITE, YANMAR



REF. SULCARBON	FABRICANTE	Nº ORIGINAL
<b>A-169-12V</b>	<b>DENSO</b>	<b>028510-0880 (12V), 1.81118-0430, 28140-1310A (12V)</b>
Nº ALTERNADOR / PARTIDA / LIMPADOR		DIMENSÕES DA ESCOVA
128000-0492, 128000-2450, 128000-2470, 128000-2740, 128000-4220, 128000-4910, 128000-5370, 128000-5510, 128000-5620, 128000-5730, 81100-234-0, 228000-331, 228000-332, 228000-573, 228000-585, 228000-6870		10x30x20mm

## APLICAÇÕES

CATERPILLAR, CUMMINS, CASE, ISUZU



REF. SULCARBON	FABRICANTE	Nº ORIGINAL
<b>A-170-24V</b>	<b>DENSO</b>	<b>028510-0880 (54V), 181118-043-0, 28140-1310A (24V)</b>
Nº ALTERNADOR / PARTIDA / LIMPADOR		DIMENSÕES DA ESCOVA
128000-2740, 128000-4250, 128000-4685, 128000-2560		10x30x20mm

## APLICAÇÕES

CATERPILLAR, CUMMINS, CASE, ISUZU

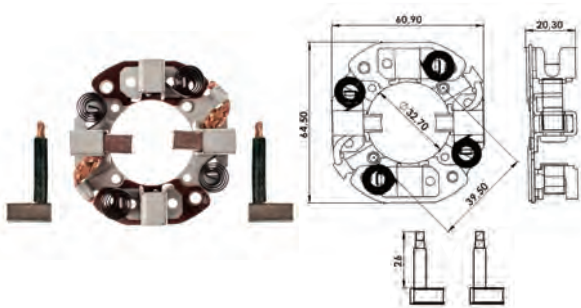

REF. SULCARBON	FABRICANTE	Nº ORIGINAL
<b>A-208-12V</b>	<b>DENSO</b>	<b>028510-0750, 028510-5320</b>
Nº ALTERNADOR / PARTIDA / LIMPADOR		DIMENSÕES DA ESCOVA
12 800-701, 12 800-712, 12 800-756, 12 800-771, 12 800-822, 12 800-845, 12 800-878, 12 800-938, 12 800-975, 22 800-036, 22 800-047, 22 800-071, 22 800-090, 22 800-162, 22 800-255, 22 800-301, 22 800-303, 22 800-328, 22 800-399, 22 800-642, 22 800-720, 22 800-8110, 22 800-8111, DELCO 10455703, DELCO 10455709, DENSO FIRST TIME: 280-0299		7x16x16mm

## APLICAÇÕES

ACURA, CHRYSLER, DODGE, EAGLE, GEO, HONDA, ISUZU, PLYMOUTH, TOYOTA, HARLEY-DAVIDSON, CHEVROLET-GM: CORVETTE V8 5.7L 350 (1988-1991, 1992-1996)

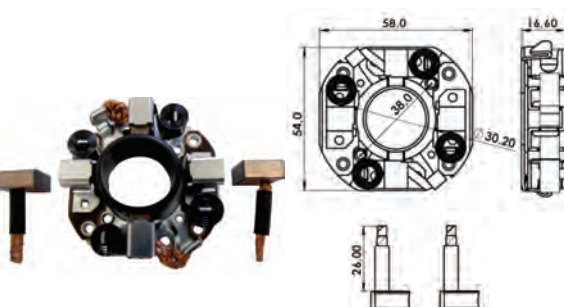

REF. SULCARBON	FABRICANTE	Nº ORIGINAL
<b>A-209-12V</b>	<b>DENSO</b>	<b>028510-5190</b>
Nº ALTERNADOR / PARTIDA / LIMPADOR		DIMENSÕES DA ESCOVA
128000-5210, 128000-5211, 128000-5680, 128000-6420, 128000-6422, 128000-6720, 128000-5210, 128000-5211, 128000-5680, 128000-6420, 128000-6422, 128000-6720		6,5x12,9x14,2mm

## APLICAÇÕES

GEO; ISUZU; KUBOTA: EMPILHADEIRA/ FORKLIFT; TOYOTA; SUZUKI; DENSO; YANMAR

# PORTA-ESCOVAS MOTORES DE PARTIDA

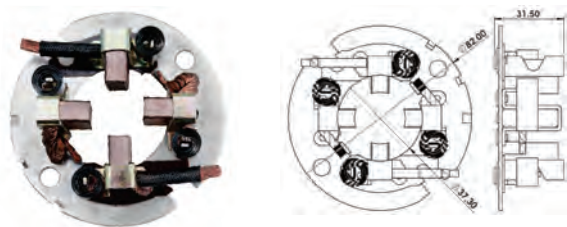

REF. SULCARBON	FABRICANTE	Nº ORIGINAL
<b>A-211-12V</b>	<b>DENSO</b>	<b>028510-5010</b>
Nº ALTERNADOR / PARTIDA / LIMPADOR		DIMENSÕES DA ESCOVA
128000-0832, -5350, -5760, -9560, -22800-0200, -0391; 28140-60040-000		8x25x15mm

## APLICAÇÕES

KIA/ASIAMOTORS: BESTA 2.7 E 2.8, CAMINHÃO BONGO, DAIHATSU

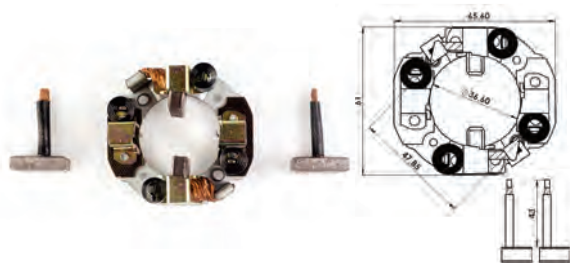

REF. SULCARBON	FABRICANTE	Nº ORIGINAL
<b>A-212-12V</b>	<b>DENSO</b>	<b>028510-5800</b>
Nº ALTERNADOR / PARTIDA / LIMPADOR		DIMENSÕES DA ESCOVA
28100-54380, 228000-2120, 228000-2680, 228000-2690, 228000-2700, 228000-2980, 228000-3260, 228000-3840, 228000-3850, 228000-3851, 228000-4570, 228000-4571, 228000-4580, 228000-4590, 228000-4740, 228000-4750, 228000-5120, 228000-5861, 228000-8430, 228000-8440		7x25x15,5mm

## APLICAÇÕES

ACURA, DODGE, GEHL, LEXUS, HYSTER, PETTER, NEW HOLLAND, TOYOTA: SL, DYNA 100 (95>) / 150 2.4 (87-88), HIACE 2.4 (84-89) / HILUX 2.4 (89>), LAND CRUISER 2.4D (84>), YALE

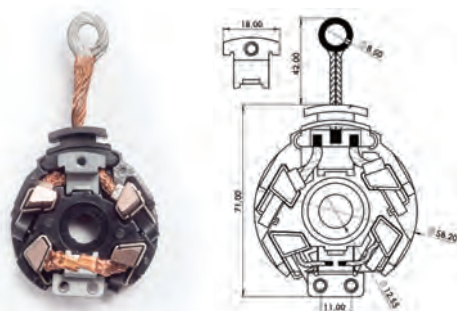

REF. SULCARBON	FABRICANTE	Nº ORIGINAL
<b>A-254-12V</b>	<b>DENSO</b>	<b>1280996310</b>
Nº ALTERNADOR / PARTIDA / LIMPADOR		DIMENSÕES DA ESCOVA
228000-9900, 228000-9901, 228000-9902, 428000-0700, 428000-0690, 28100-0H050, 28100-0H051, 28100-28041		4,2/4,5x8,4x15

## APLICAÇÕES

TOYOTA: AVALON 3.5L, AVENSIS 2.0, AVENSIS 2.4, CAMRY 2.4L, CAMRY 3.0L, CAMRY 3.3L, CAMRY 3.5L, HIGHLANDER 2.4, HIGHLANDER 4cyl, RAV4 RAV 4 2.4L, RAV4 RAV 4 3.5L, SIENNA 3.0L, SIENNA 3.3L, SIENNA 3.5L, SOLARA 2.4, SOLARA 3.3, VENZA 3.5L, LEXUS: ES 300 3.0L, ES 330 3.3L, ES 350 3.5L, RX 330 3.3L, RX 350 3.5L, SCION: TC 2.4 VVT, XB 2.4L

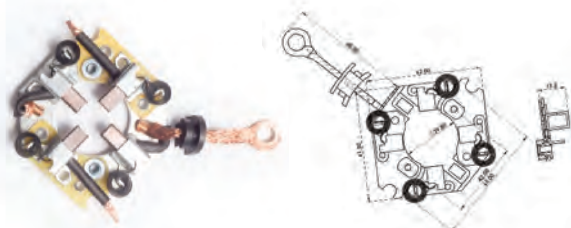

REF. SULCARBON	FABRICANTE	Nº ORIGINAL
<b>A-016-12V</b>	<b>EFFA</b>	
Nº ALTERNADOR / PARTIDA / LIMPADOR		DIMENSÕES DA ESCOVA
300105 / 462-3708950-01		6,5x11x16

## APLICAÇÕES

Townner Jr (Cab. Simples ou Dupla) / Townner Hafei Van, Furgão ou pick-up / Effa Van, Furgão ou pick-up (Cab. Simples ou Dupla) / Effa Start (Todas) / Changan Chana pick-up e Van.



REF. SULCARBON	FABRICANTE	Nº ORIGINAL
<b>A-007-12V</b>	<b>FORD / MOTORCRAFT</b>	
Nº ALTERNADOR / PARTIDA / LIMPADOR		DIMENSÕES DA ESCOVA
		6x13x14mm

## APLICAÇÕES

MOTORCRAFT - PALIO, FIESTA, FIESTA STREET, KA, COURIER

# PORTA-ESCOVAS MOTORES DE PARTIDA

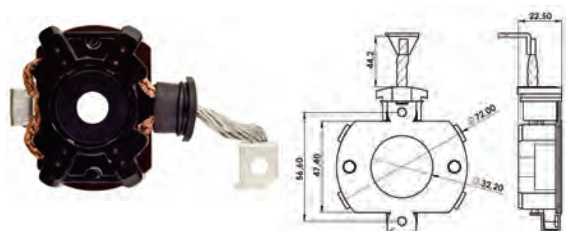

REF. SULCARBON	FABRICANTE	Nº ORIGINAL
<b>A-108-12V</b>	<b>FORD / MOTORCRAFT</b>	<b>F3RZ-11002C *</b> <b>F3RZ11061A/C</b>
Nº ALTERNADOR / PARTIDA / LIMPADOR		DIMENSÕES DA ESCOVA
F772-11002AA * 93BB-11000		4,6x16x14mm

## APLICAÇÕES

FORD: EXPEDITION, EXPEDITION 6CL, EXPLORER 4.0 L<sub>v6</sub>, MODEO, MUSTANG V6, RANGER, WINDSTAR V6, BRONCO

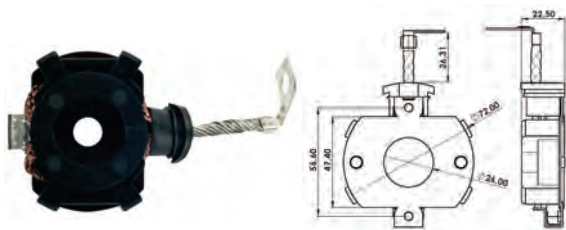

REF. SULCARBON	FABRICANTE	Nº ORIGINAL
<b>A-109-12V</b>	<b>FORD / MOTORCRAFT</b>	<b>E90Z-11061A/B/C</b>
Nº ALTERNADOR / PARTIDA / LIMPADOR		DIMENSÕES DA ESCOVA
SB-331, 335, 337, 348, 353, 356, E9011000AA/BA, E95F11000AA/BA, F02F11000AA, F07U11000AA/BA, F0CF11000AA/BA, F0OU11000AA, F13U11000AA, F17U-11000-AB / F1VU-11000-AA		4,6x16x14mm

## APLICAÇÕES

FORD: CONTOUR-4 / 6 CL, COURIER, ESCORT 4 CL, FIESTA, FORD KA, MERCURE SABLE 6CL 3.0L, MONDEO, VAN WINDSTAR 6 CL



REF. SULCARBON	FABRICANTE	Nº ORIGINAL
<b>A-137-12V</b>	<b>FORD / MOTORCRAFT</b>	
Nº ALTERNADOR / PARTIDA / LIMPADOR		DIMENSÕES DA ESCOVA
96BB-11000-AA7, 19 BI		6x13x13,5mm

## APLICAÇÕES

FORD KA, MONDEO, ESCORT, FIESTA, CONTOUR LX / SE / SPORT, FOCUS LE / LX / S2 / SE / STREET / SVT / ZTS / ZTW / Zx5, MERCURY: COUGAR, MYSTIQUE GL / LS NAVIGATOR

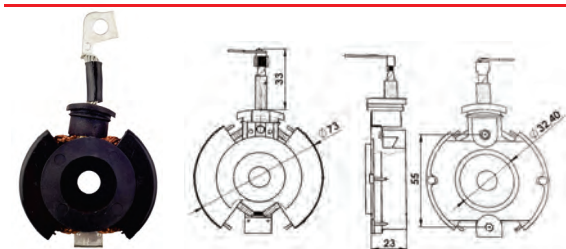

REF. SULCARBON	FABRICANTE	Nº ORIGINAL
<b>A-176-12V</b>	<b>FORD / MOTORCRAFT</b>	<b>F81U11434AA</b>
Nº ALTERNADOR / PARTIDA / LIMPADOR		DIMENSÕES DA ESCOVA
F81Z11002AA * XL1Z11002AA * XW4U11000CG * XW4Z11002CG		4,5x16x16,2mm

## APLICAÇÕES

FORD: COURIER, RANGER, F-150, F-100 4.6L / 5.4L V8 (99-01), 6.8L V10, EXPLORER, TRANSIT, EXCURSION 4.6L V8 (99-01), 5.4L V8 (00-01), 6.8L V10 (00-01), EXPEDITION, THUNDER BIRD, LINCOLN, BLACKWOOD, NAVIGATOR

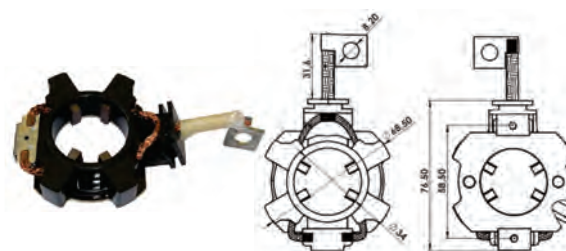

REF. SULCARBON	FABRICANTE	Nº ORIGINAL
<b>A-177-12V</b>	<b>FORD / MOTORCRAFT</b>	
Nº ALTERNADOR / PARTIDA / LIMPADOR		DIMENSÕES DA ESCOVA
		4,8x13x12mm

## APLICAÇÕES

FORD EURO, DAEWOO, TOWNER

# PORTA-ESCOVAS MOTORES DE PARTIDA



REF. SULCARBON	FABRICANTE	Nº ORIGINAL
<b>A-183-12V</b>	<b>FORD / MOTORCRAFT</b>	<b>F7RU11434BA - F7RUBA</b>
Nº ALTERNADOR / PARTIDA / LIMPADOR		DIMENSÕES DA ESCOVA
B / BA - 98AB11000AC / BC - 98VB11000B1A / B3A / BA - F3RZ11002A / 2B / 2C, F50Y11002A, 4878768 - 93BB11000JB - 97BB11000BB / BC - 97CA11000AB - 97VB11000A / AA / AB / YC1U11000AB		8,2x19,2x22,3mm

## APLICAÇÕES

FORD: F-100, COURIER, RANGER DIESEL, TRANSIT, FIESTA, FOCUS, MONDEO, ESCORT, ORION

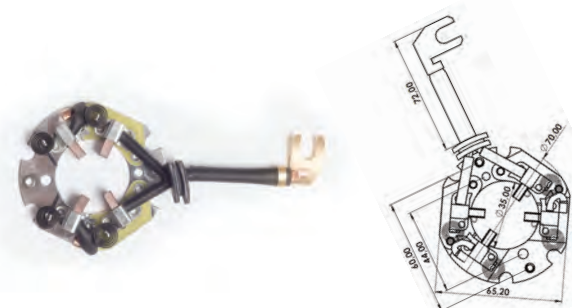

REF. SULCARBON	FABRICANTE	Nº ORIGINAL
<b>A-023-12V</b>	<b>HITACHI</b>	
Nº ALTERNADOR / PARTIDA / LIMPADOR		DIMENSÕES DA ESCOVA
S114-656A / 119865-77012		4,5x10,8x14,5

## APLICAÇÕES

GRUPO GERADOR CUMMINS ONAN PARA EMBARCAÇÕES - 119865-77012 / S114-656A - TRATORES YANMAR

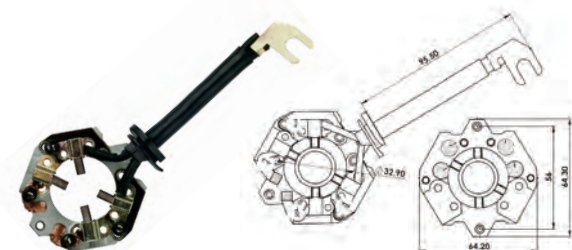

REF. SULCARBON	FABRICANTE	Nº ORIGINAL
<b>A-205-12V</b>	<b>HITACHI</b>	<b>2114-23106, -53105, -63104, -73105</b>
Nº ALTERNADOR / PARTIDA / LIMPADOR		DIMENSÕES DA ESCOVA
S114-753, C, S114-755, S114-756, S114-766A, S114-767, 752 1122-03 (DENSO)		14x17x4,5mm

## APLICAÇÕES

ACURA, KOMATSU, ISUZU, NISSAN, BMW: 335

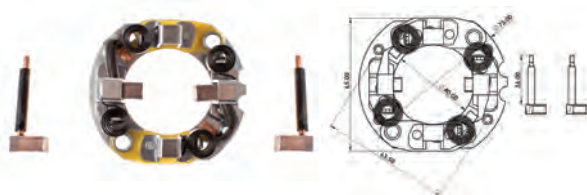

REF. SULCARBON	FABRICANTE	Nº ORIGINAL
<b>A-214-12V</b>	<b>HITACHI</b>	<b>2130-13022</b>
Nº ALTERNADOR / PARTIDA / LIMPADOR		DIMENSÕES DA ESCOVA
S13-121, 2,3 KW 12V, RFB S114482, RFB S131068, S13-114		7x19x15,2mm

## APLICAÇÕES

ISUZU: 8.94478-863-0, KOMATSU: EMPILHADEIRA FG40, NISSAN: EMPILHADEIRA FORKLIFT, (PARTIDAS RFB S114482), NISSAN: CAPISTAR 2.3D, 2.3 TD, 2.5 TD, 2.7 TD, KING VAN 2.3 D, 2.5 D, URVAN 2.0, 2.3 TD, TERRANO 2.7 TD, PICK UP D. (PARTIDAS RFB S131068), GMC: 7.110



REF. SULCARBON	FABRICANTE	Nº ORIGINAL
<b>A-215-12V</b>	<b>HITACHI</b>	<b>2441-79001, 23378 M4901</b>
Nº ALTERNADOR / PARTIDA / LIMPADOR		DIMENSÕES DA ESCOVA
S114-252, S114-253, S114-254, S114-255, S114-257, S114-258, S114-264, S114-296, S114-322, S114-344, S114-357, S114-393, S114-429, S114-458		6,8x14x15mm

## APLICAÇÕES

NISSAN, ISUZU, MASSEY-FERGUSON, TOYOTA, YANMAR



# PORTA-ESCOVAS MOTORES DE PARTIDA

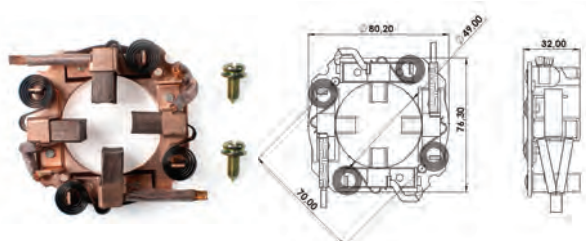

REF. SULCARBON	FABRICANTE	Nº ORIGINAL
<b>A-011-24V</b>	<b>ISKRA</b>	
Nº ALTERNADOR / PARTIDA / LIMPADOR		DIMENSÕES DA ESCOVA
		10x25x23mm

## APLICAÇÕES

TRATORES VALTRA

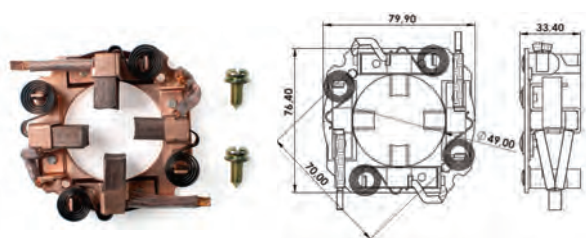

REF. SULCARBON	FABRICANTE	Nº ORIGINAL
<b>A-213-12V</b>	<b>ISKRA</b>	<b>16906708</b>
Nº ALTERNADOR / PARTIDA / LIMPADOR		DIMENSÕES DA ESCOVA
AZJ 3313 K4W Z9, 11.130.664, 11.130.679, 11.130.695, 11.130.739, AZJ 3216, AZJ 3226, AZJ 3236, AZJ 3261, AZJ 3405, 15.0679, 15.0695, 15.0739, 15.1063		10x25x23mm

## APLICAÇÕES

TRATORES NEW HOLLAND e TRATORES VALTRA (VALMET)

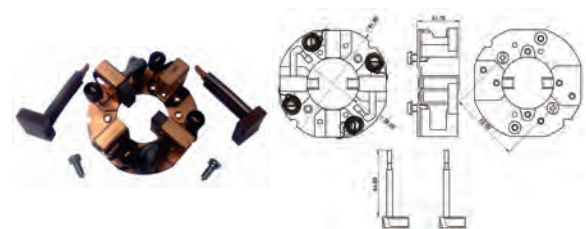

REF. SULCARBON	FABRICANTE	Nº ORIGINAL
<b>A-336-12V</b>	<b>ISKRA</b>	<b>16.908.336</b> <b>O.E.: 16.906.265</b> <b>Modelo: 69-125</b>
Nº ALTERNADOR / PARTIDA / LIMPADOR		DIMENSÕES DA ESCOVA
PARTIDAS ISKRA 11.130.567 / -569 / -619 / -627 / -692 / -703 / -704 / -705 / -706 / -762 / -799 / -819 / -820 / -862 / -863 E -998 11.131.542, 11.131.573, 11.131.430, 131.131.705, 11.131.798, 11.130.941, 11.131.370, 11.131.300, 11.131.508, 11.131.260, 11.131.507, 11.131.491		7,9x18,9x25mm

## APLICAÇÕES

AGCO / VALTRA / MASSEY FERGUSON / NEW HOLLAND / CASE / CUMMINS / PERKINS, VALTRA - BH - 185i, BH - 205i MASSEY - MF - 34 / 275 / 291 / 297 / 298 / 299 / 650 / 660 / 680 / 6350 / 6360 / 7140 / 7150 / 7170 / 7080, NEW HOLLAND - TM 7010, 7020, 7030, 7040 - TS 6000, 6020, 6030, 6040 - TC 57 - COLHETD. CS 660. CASE - MAGNUM 220, 240 E 270, COLHEITADEIRAS 2388 E 2399. MOTORES CUMMINS 6C



REF. SULCARBON	FABRICANTE	Nº ORIGINAL
<b>A-752-12V</b>	<b>ISKRA</b>	<b>16908752</b>
Nº ALTERNADOR / PARTIDA / LIMPADOR		DIMENSÕES DA ESCOVA
AZE4573 12V CNH TS6000 6030 6040 8030 11.131.426, 11.131.598, 11.131.599, 11.131.279, 11.131.198, 11.131.535		6,3x22x15mm

## APLICAÇÕES

TRATORES JOHN DEERE - PARTIDA ISKRA 2.8 KW, VALTRA / NEW HOLLAND / MWM / CUMMINS / YANMAR, NEW HOLLAND - TS 6000, 6030, 6040, 8030. MOTORES CUMMINS 4B, 6B.

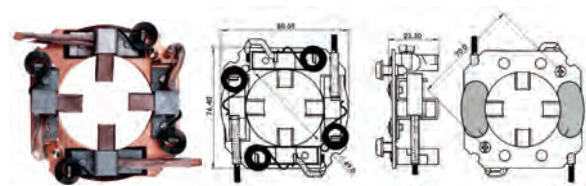

REF. SULCARBON	FABRICANTE	Nº ORIGINAL
<b>A-972-12V</b>	<b>ISKRA</b>	<b>16905972</b>
Nº ALTERNADOR / PARTIDA / LIMPADOR		DIMENSÕES DA ESCOVA
16445, 16562, 17072, 17074, 17075, 17095, 17114, 17649, 18461, 19657, 19677, 30036, 30122, 32302, 11.130.823		8,9x23x15,9mm

## APLICAÇÕES

VALTRA 685C, 685F COM MWM



# PORTA-ESCOVAS MOTORES DE PARTIDA

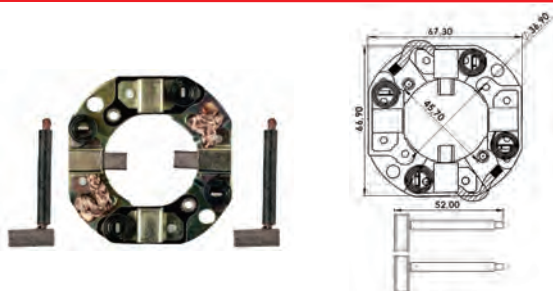

REF. SULCARBON	FABRICANTE	Nº ORIGINAL
<b>A-141-12V</b>	<b>MARELLI</b>	<b>832 212 41</b>
Nº ALTERNADOR / PARTIDA / LIMPADOR		DIMENSÕES DA ESCOVA
632 228 31, 632 228 33, 632 228 36, 632 228 38, 632 230 31, 632 230 34		7x13x17,5mm

## APLICAÇÕES

FIAT: PALIO; SIENA- 1.6; STRADA- 1.6; TIPO

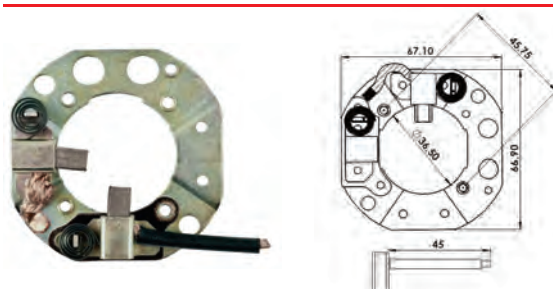

REF. SULCARBON	FABRICANTE	Nº ORIGINAL
<b>A-202-12V</b>	<b>MARELLI</b>	<b>9945553 / 83225326</b>
Nº ALTERNADOR / PARTIDA / LIMPADOR		DIMENSÕES DA ESCOVA
E80, E80E, 63101000 / 02, 63201008, 63222889 / 97, 63222905		7x13x17,5mm

## APLICAÇÕES

FIAT: MILLE, SIENA 1.08V (IRE) > 01, PALIO 1.08V 96/00, 1.0 / 1.3 8V (IRE) > 01

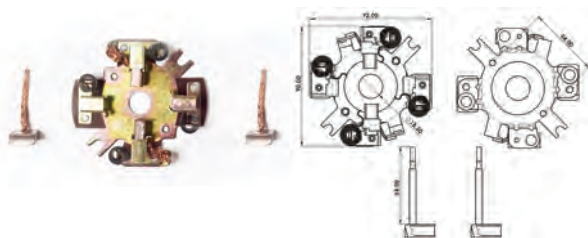

REF. SULCARBON	FABRICANTE	Nº ORIGINAL
<b>A-246-12V</b>	<b>MARELLI</b>	<b>7216470, 072164701000</b>
Nº ALTERNADOR / PARTIDA / LIMPADOR		DIMENSÕES DA ESCOVA
632 16817, 632 16818, 632 16831, 632 16852, 632 16861, 632 16884, 632 16896, MT68AD, MT68LC, MT68MC, MT68PB, MARELLI MT68RA, MT68S, MT68T		10x25x23mm

## APLICAÇÕES

IVECO: MK 198301 - 199112, RENAULT: MASTER I 1989-2001, TRAFIC 2.5D, MESSENGER B120.65 1996-1999, OPEL: ARENA 2.5D, FIAT: TRATOR 160-90 (1984- 1991), F100DT (1986- 1991), F120DT (1986- 1991), F130DT (1986- 1991), 100-90 (1984- 1991), 1380DT (1981- 1984), FORD: NEW HOLLAND TRATOR 7530, CASE: TRATOR / TRACTOR FARMALL 80 ANO 2009 >

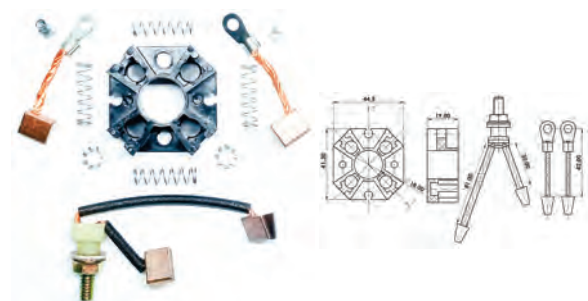

REF. SULCARBON	FABRICANTE	Nº ORIGINAL
<b>A-015-12V</b>	<b>MERCURY</b>	
Nº ALTERNADOR / PARTIDA / LIMPADOR		DIMENSÕES DA ESCOVA
API Marine: mot3004. - ARCO: 5392. - MALLORY: 915027, 915027, 915027, 915027. - MERCURY MARINE: 50.66015.1, 50.66015.3, 50.66015T, 50.66015T1, 50.893891T, 50.893891T. - MES Marine: S2041m, S2041m-oe. - REMY SMALL MOTOR: RS41040. - SIERRA MARINE: 18-5610. - Spider Marine: 5736. - UNITED TECHNOLOGIES: 4886540.M030SM, SM48865		4,0/8,0x10,5x13,0mm

## APLICAÇÕES

JET-SKI: SEA-DOO, API Marine, ARCO. - MALLORY: 915027, MERCURY MARINE. - REMY SMALL MOTOR: Rs41040. - SIERRA MARINE: 18-5610. - SPIDER MARINE: 5736. - UNITED TECHNOLOGIES MOTORES DE POPA: (25-300HP) MERCURY, YAMAHA, MARINER - Motores de popa Mercury/Yamaha/Mariner 25-300HP.

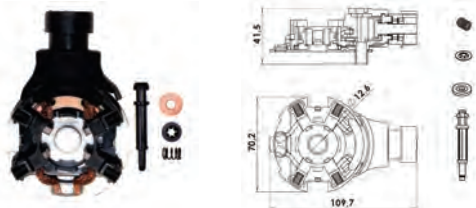

REF. SULCARBON	FABRICANTE	Nº ORIGINAL
<b>A-033-12V</b>	<b>MITSUBA</b>	
Nº ALTERNADOR / PARTIDA / LIMPADOR		DIMENSÕES DA ESCOVA
Mitsuba - SM74018 / SM74012		4,7x11,95x11,5mm

## APLICAÇÕES

Honda: New Fit 2015 em diante, New City 2015 em diante

# PORTA-ESCOVAS MOTORES DE PARTIDA

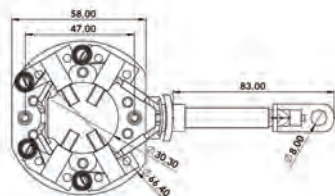

REF. SULCARBON	FABRICANTE	Nº ORIGINAL
<b>A-199-12V</b>	<b>MITSUBA</b>	
Nº ALTERNADOR / PARTIDA / LIMPADOR		DIMENSÕES DA ESCOVA
31200-P30-902, SM402-13, SM402-13N, SM442, SM442-01, SM442-02, SM442-07, SM442-08, SM442-09, SM442-10, SM442-11, SM442-13, SM442-22, SM442-25, SM442-39, SM442-42		5x17x16mm

## APLICAÇÕES

HONDA: CIVIC 1.6 (1993→1997), ACCORD 2.3 (1998→2002) / 3.0i V6 (1998→2002), ODYSSEY 2.3 (1998→1999), HR-V 1.6 16V (1999→), ISUZU: OASIS 2,3L (1998→1999)

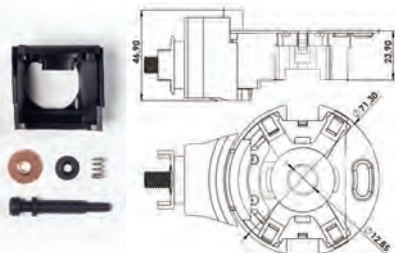

REF. SULCARBON	FABRICANTE	Nº ORIGINAL
<b>A-216-12V</b>	<b>MITSUBA</b>	<b>04312-PSA-305, 31210-PSA-J51</b>
Nº ALTERNADOR / PARTIDA / LIMPADOR		DIMENSÕES DA ESCOVA
SM612-05, SM612-09, SM612-063M, SM612-09, SM612-10, SM7102, HONDA: 31200-RAA-A51, 31200-RAA-ARM, 31200-RAA-ARAA43, 31200-RAA-ARAA51, 31200PPA505, 1200PPAA01, 1200PPAA02, 1200PPAA03, 1200PPAA51, LESTER: 17816, 17844, 17870, 17959		4,7X12X11,5mm

## APLICAÇÕES

PMGR 1,6 KW - ACURA: TSX 2.4L, HONDA: ACCORD 2.4L, CIVIC SI / EX / LX (2007→2013) CR-V 2.4L, ELEMENT 2.4L EX / LX

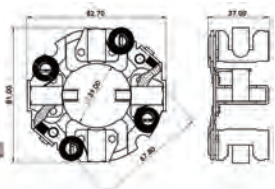

REF. SULCARBON	FABRICANTE	Nº ORIGINAL
<b>A-001-24V</b>	<b>MITSUBISHI</b>	<b>M009T83671 M009T82171</b>
Nº ALTERNADOR / PARTIDA / LIMPADOR		DIMENSÕES DA ESCOVA
M009T83671, M009T82171		8x30x18,2mm

## APLICAÇÕES

CAMINHÃO MERCEDES-BENZ ACTROS E AXOR, ESCAVADEIRA HIDRÁULICA VOLVO 700 / 460 / 360 - MOTOR DE ARRANQUE ZENSHIN 11586

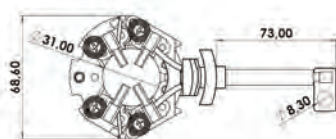

REF. SULCARBON	FABRICANTE	Nº ORIGINAL
<b>A-035-12V</b>	<b>MITSUBISHI</b>	
Nº ALTERNADOR / PARTIDA / LIMPADOR		DIMENSÕES DA ESCOVA
12673600 / 695085118		4,40x18x17,5mm

## APLICAÇÕES

GM Cruze turbo 2017 Start-Stop Tracker

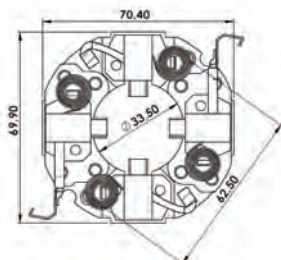

REF. SULCARBON	FABRICANTE	Nº ORIGINAL
<b>A-142-12V</b>	<b>MITSUBISHI</b>	<b>M649X20471, ME701467</b>
Nº ALTERNADOR / PARTIDA / LIMPADOR		DIMENSÕES DA ESCOVA
M8T 75071, ME201650, M2T84071, M2T87071, M2T87971, M 002 T87 771 / 71ZA / 71ZT		7x12x16mm

## APLICAÇÕES

AUDI; BOBCAT; CHEVROLET: S10 C / MOTOR MWM 2.8 SPRINT, RENAULT: MASTER ATÉ 2005, MITSUBISHI: L200 SPORT HPE / OUTDOOR; CLARK; DODGE; FORD; MAZDA; MITSUBISHI: TRATOR; PLYMOUTH; SUBARU; TOYOTA

# PORTA-ESCOVAS MOTORES DE PARTIDA

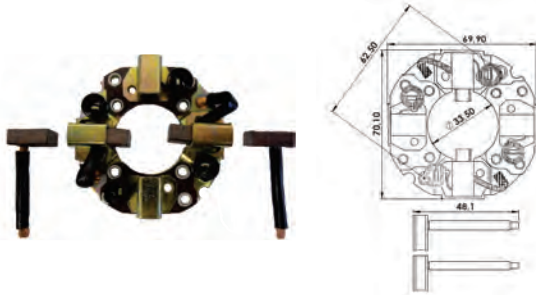

REF. SULCARBON	FABRICANTE	Nº ORIGINAL
<b>A-143-24V</b>	<b>MITSUBISHI</b>	<b>M649X20771, ME701495</b>
Nº ALTERNADOR / PARTIDA / LIMPADOR		DIMENSÕES DA ESCOVA
M8T 80071, ME 012995, M8T80171, M8T85071		7x12x17mm

## APLICAÇÕES

BOBCAT; CLARK; MITSUBISHI: TRATOR; ONAN; TORO; TOYOTA

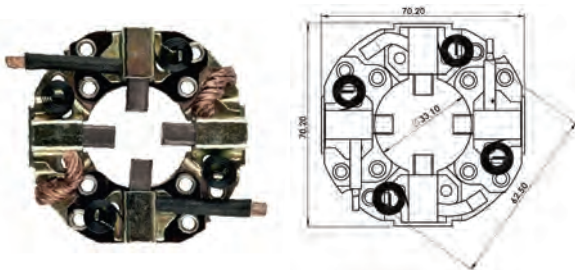

REF. SULCARBON	FABRICANTE	Nº ORIGINAL
<b>A-144-12V</b>	<b>MITSUBISHI</b>	<b>M649T05071, ME700127</b>
Nº ALTERNADOR / PARTIDA / LIMPADOR		DIMENSÕES DA ESCOVA
M2T54271, M2T65271, M2T54172, M2T54371		6,8x18x18mm

## APLICAÇÕES

ACURA; CASE; DODGE; KUBOTA: MOTORES FRIGORÍFICOS; MAZDA; MITSUBISHI: L-200; L-300 - TURBO; NISSAN: NISSAN FRONTIER 3.2 - 1999...; TORO; YALE; HYUNDAI: H10

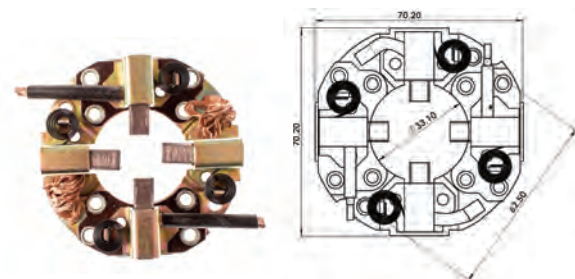

REF. SULCARBON	FABRICANTE	Nº ORIGINAL
<b>A-145-24V</b>	<b>MITSUBISHI</b>	<b>M649T05072 ME700140</b>
Nº ALTERNADOR / PARTIDA / LIMPADOR		DIMENSÕES DA ESCOVA
M002T67871, ME017035, M002T67881, ME017085, M2T65271, M2T65272, M2T66272		7x18x18,5mm

## APLICAÇÕES

CASE; KUBOTA: MOTORES FRIGORÍFICOS; MITSUBISHI: CAMINHÃO; YALE

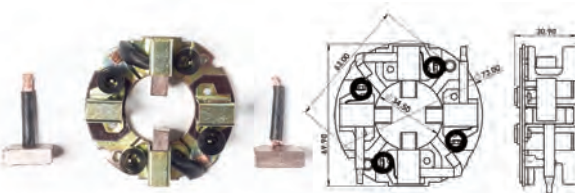

REF. SULCARBON	FABRICANTE	Nº ORIGINAL
<b>A-146-12V</b>	<b>MITSUBISHI</b>	<b>F4TZ-11061-A SBE-351</b>
Nº ALTERNADOR / PARTIDA / LIMPADOR		DIMENSÕES DA ESCOVA
F4TZ-11002B, M008T60871, M008T60872, M008T60873, 32B66-02500, M8T50071, M8T50171, M8T55171, ME087764		8x24x18mm

## APLICAÇÕES

PLGR - CATERPILLAR: 320C, FORD: VAN, PICK-UP - 7.3L - DIESEL, MITSUBISHI

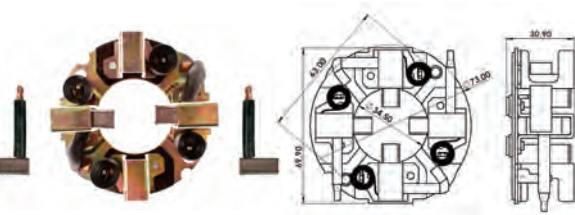

REF. SULCARBON	FABRICANTE	Nº ORIGINAL
<b>A-147-24V</b>	<b>MITSUBISHI</b>	<b>M649X20671 ME701448</b>
Nº ALTERNADOR / PARTIDA / LIMPADOR		DIMENSÕES DA ESCOVA
M8T60071, ME077796, M8T60271, M8T60371, M8T60372, M8T60771		8x24x18mm

## APLICAÇÕES

CATERPILLAR: EMPILHADEIRA / FORKLIFT, FORD; MITSUBISHI: FUSO

# PORTA-ESCOVAS MOTORES DE PARTIDA

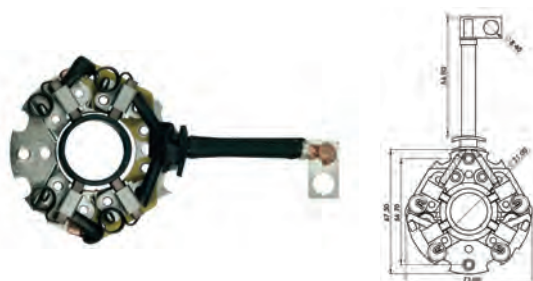

REF. SULCARBON	FABRICANTE	N° ORIGINAL
<b>A-155-12V</b>	<b>mitsubishi</b>	<b>M649T01271, MD611217</b>
N° ALTERNADOR / PARTIDA / LIMPADOR		DIMENSÕES DA ESCOVA
M1T60081, M1T60281, M1T71381, M1T72581, M1T72583, M1T72583G, M1T72681, M1T73281, M1T73283, M1T77881 / 8981 / 9081		4,5x12x17mm

## APLICAÇÕES

CHRYSLER: NEON; STRATUS; CLARCK: EMPILHADEIRA; DODGE - 1989 > 2000; K OMATSU: EMPILHADEIRA; MAZDA - 1989 > 2000; MITSUBISHI: EMPILHADEIRAS; ECLIPSE 2.0; 3000GT; PAJERO 3.0; NISSAN: PULSAR; STANZA; EMPILHADEIRAS; TOYOTA: EMPILHADEIRA; YALE: EMPILHADEIRA



REF. SULCARBON	FABRICANTE	N° ORIGINAL
<b>A-156-12V</b>	<b>mitsubishi</b>	<b>M649T01271</b>
N° ALTERNADOR / PARTIDA / LIMPADOR		DIMENSÕES DA ESCOVA
M1T70381, M1T70481, M1T70485, M1T70781, M1T70881, M1T71081, M1T71281, M1T71581, M1T71681, M1T71881		4,5x12x17mm

## APLICAÇÕES

CATERPILLAR; CHEVROLET; CHRYSLER; CLARK; DODGE; EAGLE; FORD; GEO; HYUNDAI: H100; INFINITI; JEEP: CHEROKEE / WRANGLER (97-98); MAZDA; MERCURY; MITSUBISHI; NISSAN; PLYMOUTH; SUBARU; SUZUKI; CLARK: EMPILHADEIRA C/MITSUBISHI (CGP 25); YALE: EMPILHADEIRA C/MITSUBISHI (CGP 25)



REF. SULCARBON	FABRICANTE	N° ORIGINAL
<b>A-157-12V</b>	<b>mitsubishi</b>	
N° ALTERNADOR / PARTIDA / LIMPADOR		DIMENSÕES DA ESCOVA
M1T74081 * M1T74181 * M1T74281 * M1T4381 * M1T74481 * M1T74482 * M1T74581 * M1T74583 * M1T74781 * M1T74781A * M1T75281 * M1T75283 * M1T75381 * M1T75681 * M1T76281 * M1T95081		4,5x18x17mm

## APLICAÇÕES

AMC; CHEVROLET; DODGE; EAGLE; FORD; GEO; INFINITI; JEEP; MAZDA; MITSUBISHI; SUBARU; SUZUKI

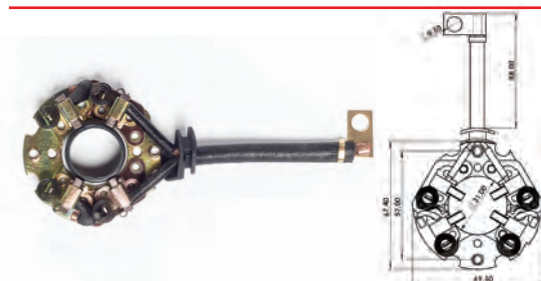

REF. SULCARBON	FABRICANTE	N° ORIGINAL
<b>A-158-12V</b>	<b>mitsubishi</b>	<b>M649T01671, F32Z-11061-B SBE342</b>
N° ALTERNADOR / PARTIDA / LIMPADOR		DIMENSÕES DA ESCOVA
M1T74283 M1T75181 M1T75581 M1T76081		4,5x18x17mm

## APLICAÇÕES

PMGR - JEEP: CHEROKEE SPORT XJ (1989→1998), MAZDA: (1989→1998)

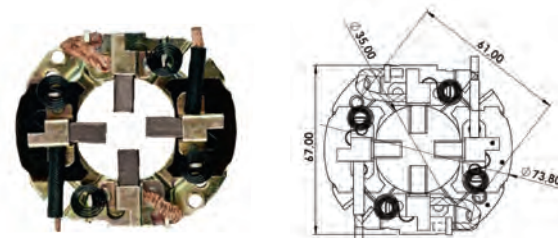

REF. SULCARBON	FABRICANTE	N° ORIGINAL
<b>A-159-12V</b>	<b>mitsubishi</b>	<b>M649T04471, MD607420</b>
N° ALTERNADOR / PARTIDA / LIMPADOR		DIMENSÕES DA ESCOVA
M2T50181, M2T50585, M2T51085, M2T52181, M2T52681, M2T52881, M2T52882, M2T53181, M2T53781, M2T53785, M2T58581		7x10x18mm

## APLICAÇÕES

BOBCAT; CLARK; DODGE; FORD; GEHL; IHC; INGERSOLL-RAND; MAZDA; MELROE; MITSUBISHI; NISSAN; NISSAN-FORKLIFT; ONAN; PERKINS; PLYMOUTH; TORO; YALE: EMPILHADEIRA C/ PARTIDA MITSUBISHI

# PORTA-ESCOVAS MOTORES DE PARTIDA

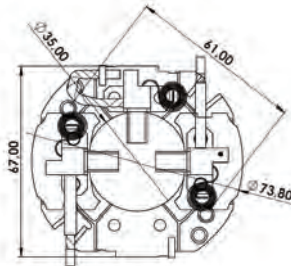

REF. SULCARBON	FABRICANTE	Nº ORIGINAL
<b>A-160-12V</b>	<b>MITSUBISHI</b>	<b>M649T04471</b>
Nº ALTERNADOR / PARTIDA / LIMPADOR		DIMENSÕES DA ESCOVA
M2T20181D, M2T30481, M2T30581, M2T30981, M2T31081, M2T32281, M2T32581, M2T37081, M2T42381, M2T42985, M2T43681, M2T3781, M2T43881, M2T44781, M2T49881		7x10x18mm

## APLICAÇÕES

DODGE; EAGLE; FORD; HYSTER; HYUNDAI; JOHN DEERE; KIA; KUBOTA; LINCOLN ELETRIC; MAZDA; MERCURY; MITSUBISHI; MITSUBISHI-FORKLIFT; NISSAN; NISSAN-FORKLIFT; ONAN; PLYMOUTH; SUZUKI; WOODS; HYPSTER: EMPILHADEIRAS C/ PARTIDA 918139600; YALE: EMPILHADEIRAS C/ PARTIDA 010476 DN

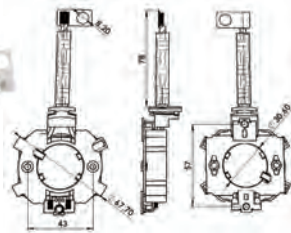

REF. SULCARBON	FABRICANTE	Nº ORIGINAL
<b>A-178-12V</b>	<b>MITSUBISHI</b>	
Nº ALTERNADOR / PARTIDA / LIMPADOR		DIMENSÕES DA ESCOVA
9181 396-00 (FF 18400 / M000T92581) - M0T60186 / 87 - M0T80783 - M0T84881ZC - M0T85081 - M0T85881 - M0T86481 - M0T91181ZC - M1T79482 - M1T84381 - M1T84381 / 4981 - M1T85881 - M1T86081 / 6182		4,5x12x12,8mm

## APLICAÇÕES

HYSTER: EMPILHADEIRA / FORKLIFT 95-05; MITSUBISHI: PAJERO / MONTERO 3.0L (00-03), 3.5L (99-04), 3.5L (01-02), MIRAGE 1.5, 1.8; MAZDA: PROTEGE 1.6, 1.8, 2.0, MPV 3.0L; CHRYSLER: CONCORDE; DODGE; INTREPID 2.7L; SUBARU: FOREST 2.5L, IMPREZA (97-03) 2.2L, 2.5L, OUTBACK 2.2, 2.5L; NISSAN: 200SX 1.6L (95-98), SENTRA 1.6L (95-99), FRONTIER 2.4L (99-01), XTERRA 2.4 (00-01), PICK-UP 2.4L, LIFT TRUCKS NISSAN; CHEVROLET, JEEP, PLYMOUTH, SUZUKI

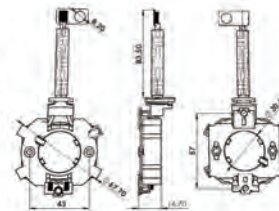

REF. SULCARBON	FABRICANTE	Nº ORIGINAL
<b>A-179-12V</b>	<b>MITSUBISHI</b>	
Nº ALTERNADOR / PARTIDA / LIMPADOR		DIMENSÕES DA ESCOVA
M000T843814, MD61; MD61 9311		4,5x12x12,8mm

## APLICAÇÕES

HYSTER: EMPILHADEIRA / FORKLIFT 95-05; CHRYSLER, DODGE, MAZDA, MITSUBISHI, NISSAN, SUBARU

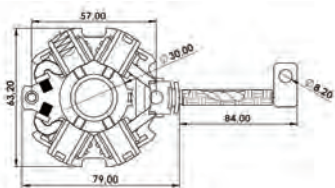

REF. SULCARBON	FABRICANTE	Nº ORIGINAL
<b>A-180-12V</b>	<b>MITSUBISHI</b>	
Nº ALTERNADOR / PARTIDA / LIMPADOR		DIMENSÕES DA ESCOVA
		4,5x12x12,2mm

## APLICAÇÕES

CHRYSLER, DODGE, HYSTER: EMPILHADEIRA / FORKLIFT, MITSUBISHI, NISSAN: VEÍCULOS C/ MOTORES / VEHICLES WITH ENGINE GA15, RENAULT

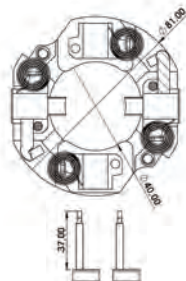

REF. SULCARBON	FABRICANTE	Nº ORIGINAL
<b>A-187-24V</b>	<b>MITSUBISHI</b>	
Nº ALTERNADOR / PARTIDA / LIMPADOR		DIMENSÕES DA ESCOVA
M009T644471ZA (2T0911023G) * MM0097662572ZA * 2509110223A		8x30x18,2mm

## APLICAÇÕES

VW: CONSTALLATION 25 370, VOLVO: NH

# PORTA-ESCOVAS MOTORES DE PARTIDA



REF. SULCARBON	FABRICANTE	Nº ORIGINAL
<b>A-200-12V</b>	<b>MITSUBISHI</b>	
Nº ALTERNADOR / PARTIDA / LIMPADOR		DIMENSÕES DA ESCOVA
SM 402-03, SM 402 202		5x17x16mm

### APLICAÇÕES

ISUZU, ACURA, HONDA: CIVIC, ACCORD 2.2L, PRELUDE 2.2L / 2.3L, ODYSSEY 2.2L / 2.3L

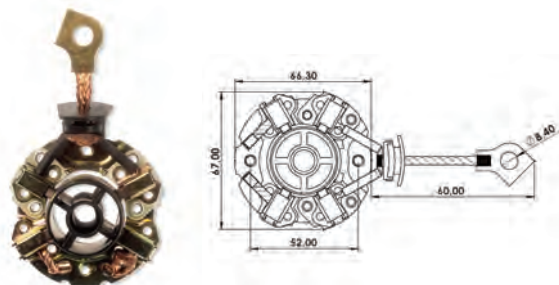

REF. SULCARBON	FABRICANTE	Nº ORIGINAL
<b>A-231-12V</b>	<b>MITSUBISHI</b>	
Nº ALTERNADOR / PARTIDA / LIMPADOR		DIMENSÕES DA ESCOVA
M2T40081, M3T32581, M3T32582, M3T32583, M3T32591, M3T32592, M3T32593, M3T41081, M3T41083, M3T42781, MITSUBISHI MOTORS: MD001333, MD034120, MD066761, MD081567, MD081568, MD100431, MD162836, MD162837, MD162838, MD180239, MANDO LESTER: 16-940, MANDO: MC109032, M39376		5x10,6x12,5mm

### APLICAÇÕES

HYUNDAI: ELANTRA, EXCEL, I30, SITEMA, DODGE: (1981→1994), PLYMOUTH 1.4L / 1.5L / 1.6L / 1.8L / 2.0L / 2.4L, EAGLE: (1989→1996), ENGINES 1.5L / 1.8L / 2.4L, MITSUBISHI: (1983→1996), ENGINES 1.5L / 1.6L / 1.8L / 2.0L / 2.4L

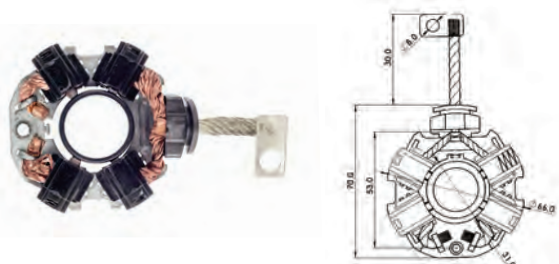

REF. SULCARBON	FABRICANTE	Nº ORIGINAL
<b>A-234-12V</b>	<b>MITSUBISHI</b>	
Nº ALTERNADOR / PARTIDA / LIMPADOR		DIMENSÕES DA ESCOVA
M00T30771, M000T32071ZC, M000T32071, M0T32071, M0T32071ZC, (CHRYSLER 05034555AA, 5034555AA)		4,5x12x12mm

### APLICAÇÕES

MR9943 (PMGR) - MITSUBISHI: PAJERO TR4, PAJERO IO 2.0L 1999 - 2003, LANCER 1.6 / 2.0 2003-2007, COLT 1.6 / 2.0 2003-2007, CHRYSLER: SEBRING 2.4L (144) L4 2007-2009, DODGE: AVENGER 2.4L (144) L4 2009-2009, CALIBER 1.8L (110) L4 2007-2009, CALIBER 2.0L (122) L4 2007-2009, CALIBER 2.4L (144) L4 2007-2009, JOURNEY 2.4L (144) L4 2009, JEEP: COMPASS 2.0i (122) L4 2007-2009, COMPASS 2.4L (144) L4 2007-2009, PATRIOT 2.0L (122) L4 2007-2009, PATRIOT 2.4L (144) 2007-2009

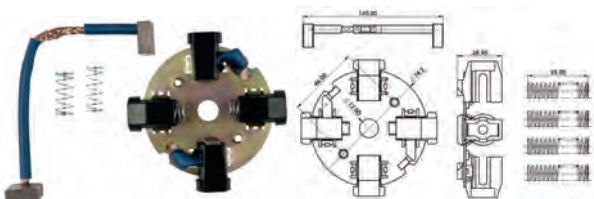

REF. SULCARBON	FABRICANTE	Nº ORIGINAL
<b>A-130-12V</b>	<b>PRESTOLITE</b>	<b>352.58.637</b>
Nº ALTERNADOR / PARTIDA / LIMPADOR		DIMENSÕES DA ESCOVA
352.58.580 / 940 / 950 / 490 / 540 / 660 / 690 / 710 / 820 / 880 / 960, 352.59.040 / 400		8x19x18mm

### APLICAÇÕES

AGRALE: ÔNIBUS VOLARE; CHEVROLET-GM: BLAZER DLX; PICK-UP S10 C/ MOTOR MAXION HS; PICK-UP D20; SILVERADO C/ MOTOR MWM; CUMMINS: MOTORES SÉRIES 6BT (DIANTEIRO) / B6 / BT5.9L; FORD: CARGO 1416 / 1722 / 1716; F-1000; F-14000 C/ MWM; PICK-UP F-100 / F-1000 / RANGER; JOHN DEERE: TRATORES; MASSEY-FERGUSON: TRATOR C/ MOTOR 4Cil; MAXION: MOTORES; MERCEDES-BENZ: 180D - KOMBI ESPANHOLA; ÔNIBUS; CAMINHÕES; SPRINTER C/ MOTOR MAXION HS; PERKINS: MOTORES 4.203 / 3.152 / 4.236 / 6.354; PEUGEOT: 504; 505; VÁRIOS C/ MOTOR INDENOR; VOLKSWAGEN: CAMINHÃO 15-160 LAND ROVER: DEFENDER / DISCOVERY 4CC 2.5

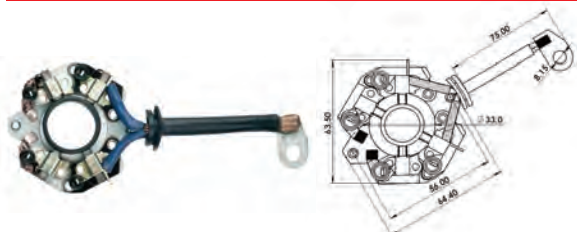

REF. SULCARBON	FABRICANTE	Nº ORIGINAL
<b>A-135-12V</b>	<b>PRESTOLITE</b>	<b>352.58.566</b>
Nº ALTERNADOR / PARTIDA / LIMPADOR		DIMENSÕES DA ESCOVA
352.58.400, 352.58.430, 352.58.510, 352.58.560, 352.58.600, 352.58.730, 352.58.750, 352.58.790, 352.58.850, 352.58.860, 352.58.890		4,5x14x17mm

### APLICAÇÕES

CHEVROLET-GM: PICK-UP C20; SILVERADO C/ MOTOR 6Cil. GASOLINA; CORSA 1.4 / 1.6; CORSA COMBO 1.4 / 1.6; FIAT: 128 SUPEREUROPA; 147 BRIO / SPR / SPT; DUNA 1300 / 1500 / 1.4 / 1.6; FIORINO 1.4 / 1.6; PICK-UP 1.4 / 1.6; REGATTA 85S 1300 / 1500 / TIPO 1.4 / 1.6; REGATTA SC 1300 / 1500 / TIPO 1.4 / 1.6; REGATTA WEEKEND 1300 / 1500 / TIPO 1.4 / 1.6; SPAZIO 1300 / 1500 / TIPO 1.4 / 1.6; UNO 1.4 / 1.6; VÁRIOS 1.3 / 1.5 / TIPO 1.4 / 1.6; RENAULT: CLIO 1.8 / 1.6; R19 1.8 / 1.4 / 1.6 / 1.7 C/ CARBURADOR; 19 1.8 / 1.6; PEUGEOT: 205 / 306 / 405 / BOXER; VOLKSWAGEN: GOL 1.6 / 1.8 / 2.0 COMAR / 1.000 (BRASIL); SAVEIRO CHT 1.6; FORD: ESCORT ZETEC '97 1.8 / 2.0; FOCUS ZETEC 1.8; MONDEO 1.8 / 2.0 / ZETEC; FIESTA 1300 / 1.4 COM E SEMAR



# PORTA-ESCOVAS MOTORES DE PARTIDA

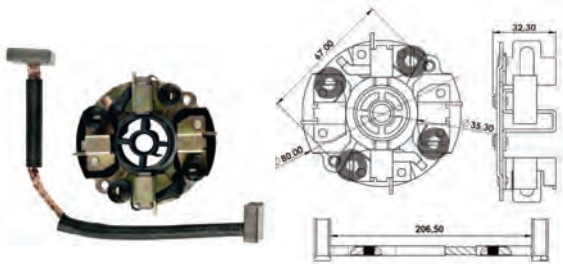

REF. SULCARBON	FABRICANTE	Nº ORIGINAL
<b>A-195-24V</b>	<b>PRESTOLITE</b>	<b>K-01266</b>
Nº ALTERNADOR / PARTIDA / LIMPADOR		DIMENSÕES DA ESCOVA
352.59.240 / 440 / 460 / 770 / 780, 352.61.000 / 130		8x25x21mm

## APLICAÇÕES

CUMMINS, IVECO, MWM, MERCEDES BENZ, VOLKSWAGEN - TITAN, VOLKSWAGEN ÔNIBUS, VOLVO, ZANELLO

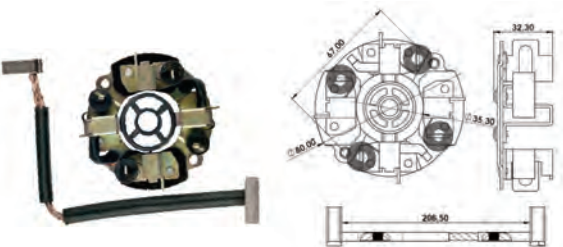

REF. SULCARBON	FABRICANTE	Nº ORIGINAL
<b>A-196-12V</b>	<b>PRESTOLITE</b>	<b>352 62 079 / K-01236</b>
Nº ALTERNADOR / PARTIDA / LIMPADOR		DIMENSÕES DA ESCOVA
352.59.200 / 260 / 290 / 450 / 500 / 510 / 520 / 530 / 550 / 730 / 810 / 820 / 830 / 840, 352.60.830 / 840 / 900 / 910, 352.61.050 / 160		8x25x21mm

## APLICAÇÕES

CATERPILLAR, CHRYSLER, CUMMINS, FORD, FREIGHTLINER, GRADALL, INTERNATIONAL NAVISTAR, JOHN DEERE, VOLKSWAGEN, DODGE: RAM 2.500 CUMMINS 6CC 5.9L

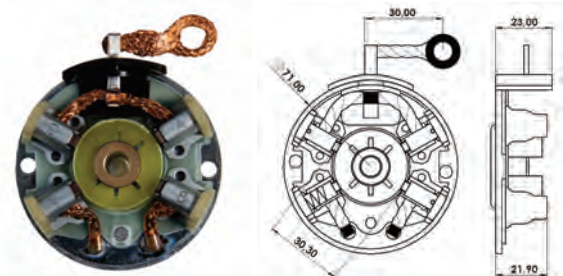

REF. SULCARBON	FABRICANTE	Nº ORIGINAL
<b>A-006-12V</b>	<b>VALEO</b>	
Nº ALTERNADOR / PARTIDA / LIMPADOR		DIMENSÕES DA ESCOVA
FS10B1 1195922		4,5x12,4x12,6mm

## APLICAÇÕES

VALEO 9KW - FIESTA, FORD KA, COURRIER, ECOSPORT, TUCSON

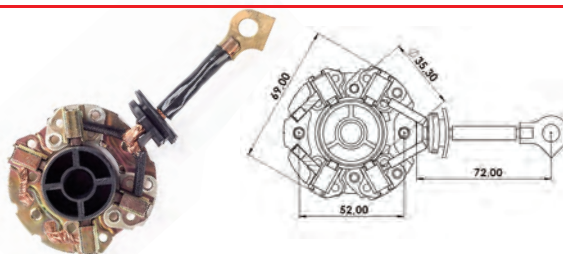

REF. SULCARBON	FABRICANTE	Nº ORIGINAL
<b>A-010-12V</b>	<b>VALEO</b>	<b>1204960</b>
Nº ALTERNADOR / PARTIDA / LIMPADOR		DIMENSÕES DA ESCOVA
HYUNDAI: 36100-2B110 KIA: 36100-2B110		5x10,6x12,5mm

## APLICAÇÕES

HYUNDAI: ELANTRA, HB20, i30. KIAMOTORS: CARENS, RONDO, SOUL.

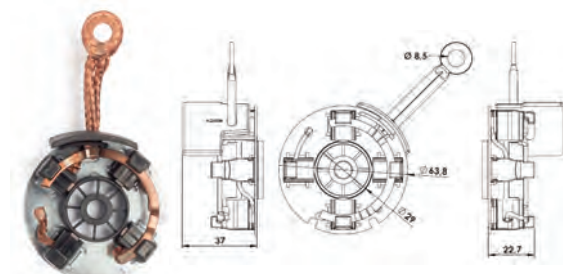

REF. SULCARBON	FABRICANTE	Nº ORIGINAL
<b>A-024-12V</b>	<b>VALEO</b>	
Nº ALTERNADOR / PARTIDA / LIMPADOR		DIMENSÕES DA ESCOVA
VALEO: VA495107 - TSC10R7 VW: 02T911021E		5x15x13mm

## APLICAÇÕES

Gol 2009> Saveiro 2010> Voyage 2009> Fox 2003> Polo 2003> Golf 2004>

# PORTA-ESCOVAS MOTORES DE PARTIDA

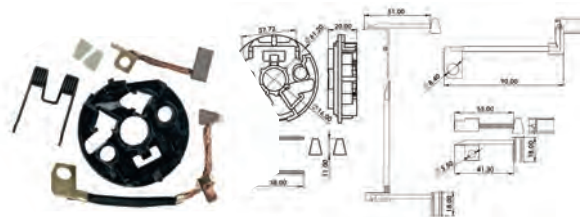

REF. SULCARBON	FABRICANTE	Nº ORIGINAL
<b>A-138-12V</b>	<b>VALEO</b>	<b>133647, 594070</b>
Nº ALTERNADOR / PARTIDA / LIMPADOR		DIMENSÕES DA ESCOVA
432598 (D6RA5), 432622 (D6RA133) 438127 (BD7E10), D6RA5 / 6 / 12 / 16 / 18 / 20 / 61 / 65 / 85 / 165 / 185		4,2/8,7x11x18mm

## APLICAÇÕES

RENAULT: CLIO 1.8i; LAGUNA 1.8i / 2.0i; MÉGANE 1.6i / 2.0i; R19 1.4i / 1.6 / 1.8. CHEVROLET-GM: CORSAEFI 1.0 / MPFI 1.0; PEUGEOT: 309 - 1.1, 1.4; 405 - 1.4; CITROËN: AX - 1.0, 1.1, 1.3, 1.4; BX - 1.0; XSARA 1.6; XM V6TT

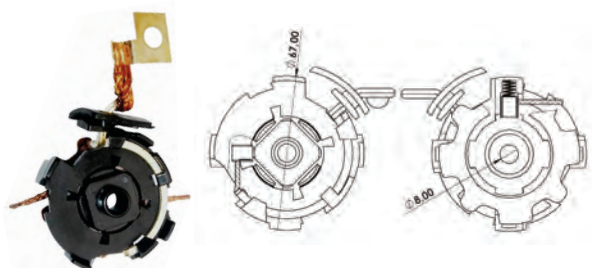

REF. SULCARBON	FABRICANTE	Nº ORIGINAL
<b>A-163-12V</b>	<b>VALEO</b>	
Nº ALTERNADOR / PARTIDA / LIMPADOR		DIMENSÕES DA ESCOVA
8200225336 / 338 (D7G11)		7x13x10,8mm

## APLICAÇÕES

TIPO D7G11 - RENAULT: MASTER ELETRÔNICO DCI120 (2005 > ...)

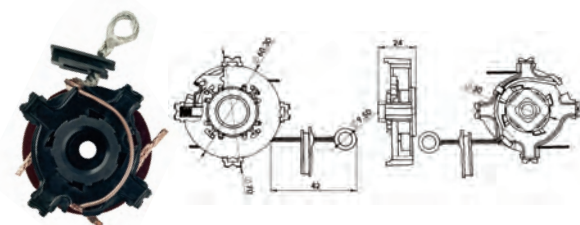

REF. SULCARBON	FABRICANTE	Nº ORIGINAL
<b>A-171-12V</b>	<b>VALEO</b>	<b>594351</b>
Nº ALTERNADOR / PARTIDA / LIMPADOR		DIMENSÕES DA ESCOVA
D7E4 / 8 / 11 / 15 / 18 / 19 / 20 / 22 / 23 / 27 / 28 / 52, D7ED28, BD7E17 / 44		6,5x8x11mm

## APLICAÇÕES

FIAT: PALIO / STILO, CHEVROLET-GM: ASTRA / CELTA / CORSA / MERIVA, PEUGEOT: 206, RENAULT: CLIO / KANGOO / MEGANE / R19 / R11 / R12 / R19 / SCÉNIC

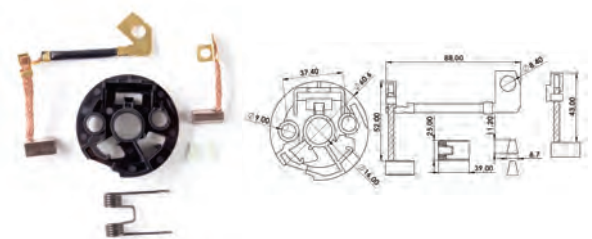

REF. SULCARBON	FABRICANTE	Nº ORIGINAL
<b>A-172-12V</b>	<b>VALEO</b>	<b>181961, 594072</b>
Nº ALTERNADOR / PARTIDA / LIMPADOR		DIMENSÕES DA ESCOVA
D6RA8, D6RA10, D6RA572		4,7/9,0x11x14

## APLICAÇÕES

PEUGEOT, DAEWOO, DEUTZ, JEEP: (1999→2003), (1987→1993), GRAND CHEROKEE 5.2L / 4.7L, LOMBARDINI, MERCEDES, SATURN, TORO, VOLVO PENTA, VAUXHALL: CORSA 1.0 / 1.2 (1997→2000), VECTRA 2.0 D, ASTRA 2.0 D, OPEL, VOLKSWAGEN: IBIZA, VOLVO: 240, 740, 760

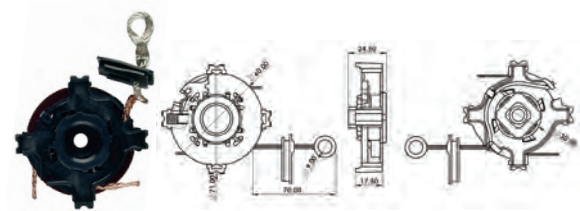

REF. SULCARBON	FABRICANTE	Nº ORIGINAL
<b>A-173-12V</b>	<b>VALEO</b>	<b>494818</b>
Nº ALTERNADOR / PARTIDA / LIMPADOR		DIMENSÕES DA ESCOVA
USC 867838-864608 G, D7E34		6,5x8x11mm

## APLICAÇÕES

FORD: FIESTA / COURIER / KA / ESCORT / ECOSPORT / PEUGEOT

# PORTA-ESCOVAS MOTORES DE PARTIDA

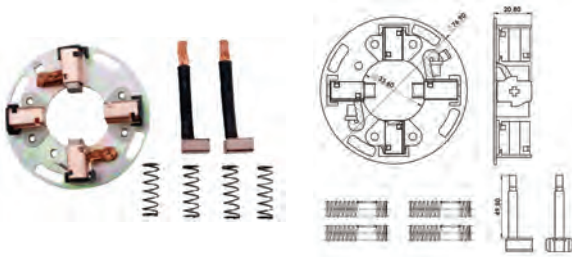

REF. SULCARBON	FABRICANTE	Nº ORIGINAL
<b>A-186-12V</b>	<b>VALEO</b>	
Nº ALTERNADOR / PARTIDA / LIMPADOR		DIMENSÕES DA ESCOVA
0041518901 - 004151890180 - 0041519801 - 004151920180 - 0041519701 - 004151970180 - 0051511301 - 005151130180 - 005151130187		7x14x14mm

## APLICAÇÕES

MB: SPRINTER CDI 311 / 313, FIAT: DUCATO, HYUNDAI: HR, H100 / KIA: BONGO, MITSUBISHI: L200 TRITON (2010>), KATANA / RENAULT: MASTER

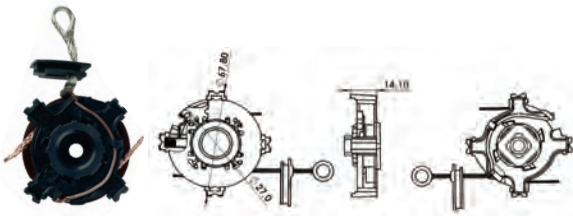

REF. SULCARBON	FABRICANTE	Nº ORIGINAL
<b>A-203-12V</b>	<b>VALEO</b>	<b>594381</b>
Nº ALTERNADOR / PARTIDA / LIMPADOR		DIMENSÕES DA ESCOVA
D7ES 2 / 4 / 5 / 6		6,5x8x11mm

## APLICAÇÕES

VW: POLO, GOLF 1.6 E FOX

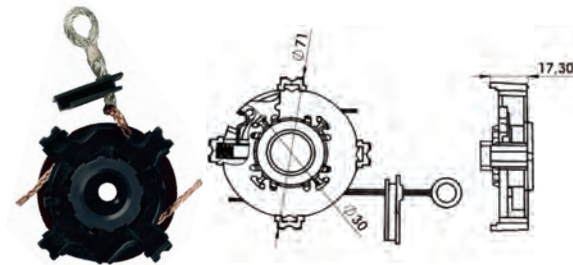

REF. SULCARBON	FABRICANTE	Nº ORIGINAL
<b>A-204-12V</b>	<b>VALEO</b>	<b>594290</b>
Nº ALTERNADOR / PARTIDA / LIMPADOR		DIMENSÕES DA ESCOVA
D7E1 / 16 / 24 / 29 / 30 / 31 / 32 / 33 / 35 / 36 / 37		6,5x8x11mm

## APLICAÇÕES

FIAT: 147 / DUNA / ELBA / FIORINO / OGGI / PALIO / PANORAMA / PICKUP / PREMIO / SIENA / SPAZIO / UNO. \* FORD: FIESTA, COURIER, KA, ESCORT, ECOSPORT \* PEUGEOT: 206

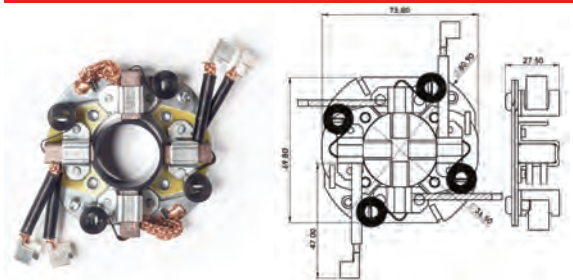

REF. SULCARBON	FABRICANTE	Nº ORIGINAL
<b>A-207-12V</b>	<b>VALEO</b>	<b>182318</b>
Nº ALTERNADOR / PARTIDA / LIMPADOR		DIMENSÕES DA ESCOVA
D9R73, D9R116, D9R144, 184202, 455537, 184202		9x18x22mm

## APLICAÇÕES

OSGR - 3,1 Kw - RENAULT: TRAFIC DIESEL, VOLVO PENTA: EMBARCAÇÕES COM MOTORES DIESEL / MARINES DIESEL ENGINES 21-42 SERIES API MARINE #150970E, ARCO #97255, IAT, AD31A / B, AD41B, AQAD30A, AQAD31A, AQB41, AOD40A, AQAD40A, AQD41 / DP / SP, AQAD 41 / DP / SP, D40 / TD40, KAD43P, KAD43PA, KAD44P, MD 30 / TMD 30 / TAMD30, MD5C / MS2, TAMD31, TAMD41B, TDM 40 / 41, TAMD 61B, KAD 42, KAMD300, KAD300A

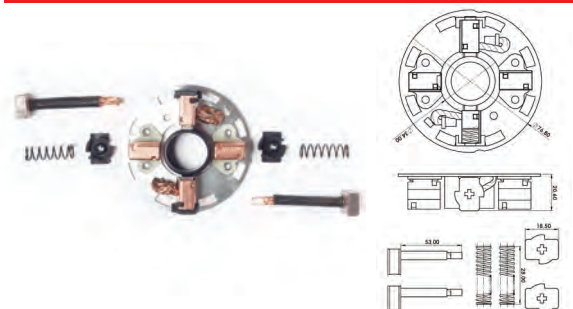

REF. SULCARBON	FABRICANTE	Nº ORIGINAL
<b>A-229-12V</b>	<b>VALEO</b>	
Nº ALTERNADOR / PARTIDA / LIMPADOR		DIMENSÕES DA ESCOVA
432644, 455720, 0986017260, 001109250, 550.509.102, 0031512901, 0031519801, 0041518901, 0041519201, 0041519701, 0051511301, 0051516601, 5151130180, 5151130187, A0031512901, A0031519801, A0031513501, A0041514401, A0041515601, D7R1, D7R2, D7R3, D7R4, D7R5, D7R6, D7R7, D7R11, D7R19, D7R28, D7R34, D7R35, D7R43, D7R44, D7R46, D7R47, D7R48, D9R149, Nd162, GXE4850		7x14x14mm

## APLICAÇÕES

MERCEDES-BENZ: CLASSE C, E, S, G, V, CLK, SPRINTER, UNIMOG, VIANO, VITO, VARIO



# PORTA-ESCOVAS ALTERNADORES

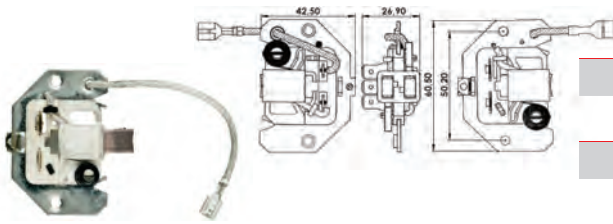

REF. SULCARBON	FABRICANTE	Nº ORIGINAL
<b>B-201-12V</b>	<b>BOSCH</b>	<b>1 124 336 050</b>
Nº ALTERNADOR / PARTIDA / LIMPADOR		DIMENSÕES DA ESCOVA
9 120 080 012, 9 120 080 182, 9 120 080 183		5x10x17mm

## APLICAÇÕES

AGCO: NOVOS TRATORES, AGRALE-DEUTZ: 8001 - 8501 TDX, CASE: 2000 - 2470; 4000 - 4490; W36, KOMATSU: D 30 E MASSEY-FERGUSON: SÉRIES MF 1000 / 3000 / 4000 / 5000 / 6000, MAXION: IDEAL 1175 / 9070 / 9075 / 9090; 750; 9150 / 9170, SÉRIE D C / MOTOR D 229-6, SLC: 6000 - 6200 / 6200 TURBO; 7000 - 7200 / 7700 / TURBO, MERCEDES-BENZ: SÉRIES - 6L; 8L; 10L; 11L; 12L; 13L; 14L; 14LP; 15L; 16L; 17L; 18L; 20L; 22L; 23L; SÉRIES - 24t; O; OF; OH, AGRALE-DEUTZ: 1600D; 4200 / 4230 / 4300; M 80 / 85 / 90; TX 1600, CASE: W18; W20; B, CBT: 1065 / 1105 / 2080 / 2105 / 8060 4X4 / 8240 / 8260 4X4, KOMATSU: D 50 A, MÜELLER: VIBRO RT 62, MWM-DIESEL: SÉRIE D C / MOTOR D 229-3 / 229-4 / 229-6 / TD229-6, TOYOTA: BANDEIRANTE

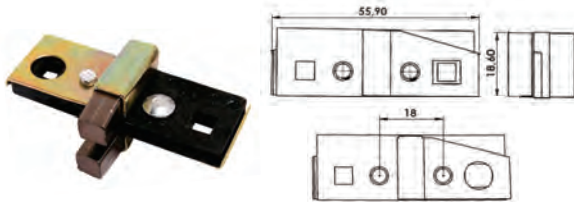

REF. SULCARBON	FABRICANTE	Nº ORIGINAL
<b>B-202-12V</b>	<b>BOSCH / WAPSA</b>	<b>419001</b>
Nº ALTERNADOR / PARTIDA / LIMPADOR		DIMENSÕES DA ESCOVA
		6,3x6,3x12,7mm

## APLICAÇÕES

FORD: CORCEL; F1000; F4000; MAVERICK, CATERPILLAR: TRATORES, CLARK: TRATORES, DODGE: POLARA, MASSEY-FERGUSON: TRATORES, MERCEDES-BENZ: CAMINHÕES, VALMET: TRATORES

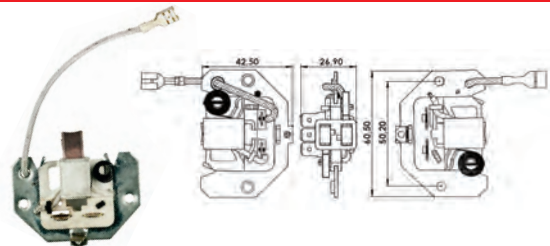

REF. SULCARBON	FABRICANTE	Nº ORIGINAL
<b>B-204-24V</b>	<b>BOSCH</b>	<b>1 124 336 057</b>
Nº ALTERNADOR / PARTIDA / LIMPADOR		DIMENSÕES DA ESCOVA
		5x10x17mm

## APLICAÇÕES

MWM: MOTORES, MERCEDES-BENZ, SCANIA, VOLVO

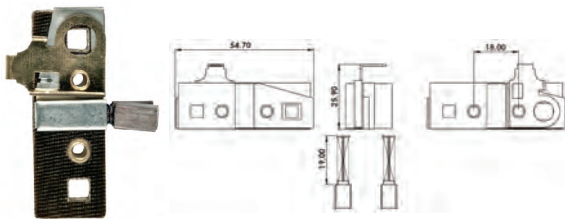

REF. SULCARBON	FABRICANTE	Nº ORIGINAL
<b>B-206-12V</b>	<b>BOSCH / WAPSA</b>	<b>419008</b>
Nº ALTERNADOR / PARTIDA / LIMPADOR		DIMENSÕES DA ESCOVA
		6,3x6,3x12,7mm

## APLICAÇÕES

FORD: CAMINHÕES; VOLKSWAGEN: CAMINHÕES

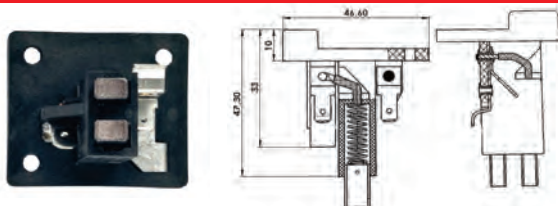

REF. SULCARBON	FABRICANTE	Nº ORIGINAL
<b>B-212-12V</b>	<b>BOSCH</b>	<b>9 121 080 281</b>
Nº ALTERNADOR / PARTIDA / LIMPADOR		DIMENSÕES DA ESCOVA
		5x8x15mm

## APLICAÇÕES

VOLKSWAGEN: BRASÍLIA APÓSANO 1975, GOL 1300 / 1600 / SAVEIRO 1.6 APÓS ANO 1980, KOMBI, SEDAN

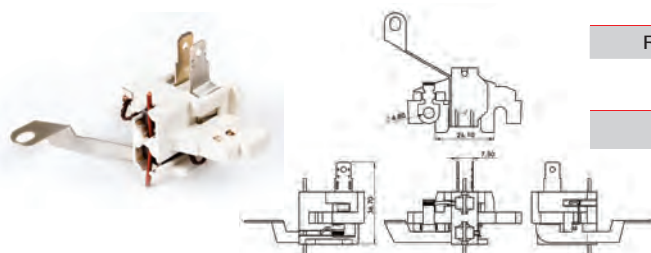

REF. SULCARBON	FABRICANTE	Nº ORIGINAL
<b>B-001-12V</b>	<b>DELCO</b>	<b>1964682</b>
Nº ALTERNADOR / PARTIDA / LIMPADOR		DIMENSÕES DA ESCOVA
Delco 10 DN Séries ER/EF.		5x11x12mm

## APLICAÇÕES

CHEVROLET C-10, C-14, D-10 1967-1984, OPALA 1975>>>

# PORTA-ESCOVAS ALTERNADORES

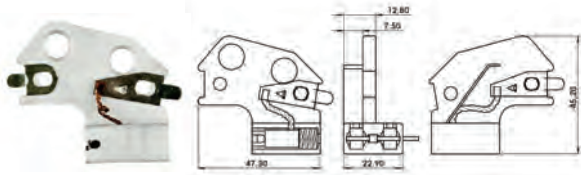

REF. SULCARBON	FABRICANTE	Nº ORIGINAL
<b>B-203-12V</b>	<b>DELCO</b>	<b>347 23 16</b>
Nº ALTERNADOR / PARTIDA / LIMPADOR		DIMENSÕES DA ESCOVA
		5x8x13,2mm

## APLICAÇÕES

CHEVROLET-GM: CHEVETTE - 1973> OPALA - 1973>

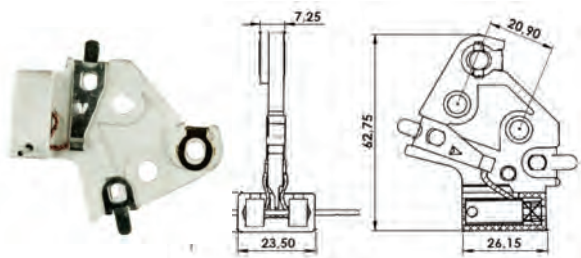

REF. SULCARBON	FABRICANTE	Nº ORIGINAL
<b>B-205-12V</b>	<b>DELCO</b>	<b>1876876.D 776.1984462</b>
Nº ALTERNADOR / PARTIDA / LIMPADOR		DIMENSÕES DA ESCOVA
10SI / 12SI / 27SI . TYPE 100 . IR / EF		5x8x16,8mm

## APLICAÇÕES

CHEVROLET-GM: MONZA, OPALA, CARAVAN

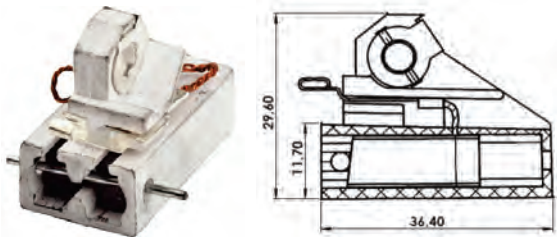

REF. SULCARBON	FABRICANTE	Nº ORIGINAL
<b>B-211-12V</b>	<b>DELCO</b>	<b>10472881 / 10473364 / 10490180</b>
Nº ALTERNADOR / PARTIDA / LIMPADOR		DIMENSÕES DA ESCOVA
1101218 / 1101196 / 1101199 / 1101551 / 10480125 / CS121 / CS130		5x8x22mm

## APLICAÇÕES

CHEVROLET-GM. DAEWOO. OPEL. VAUXHALL

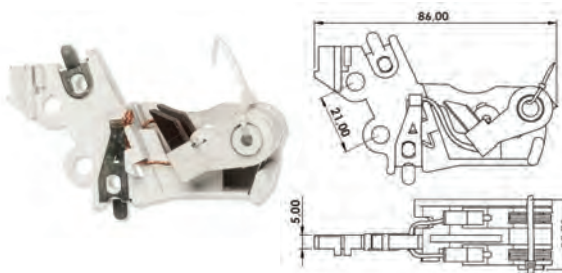

REF. SULCARBON	FABRICANTE	Nº ORIGINAL
<b>B-213-24V</b>	<b>DELCO</b>	<b>1979724, 10467934</b>
Nº ALTERNADOR / PARTIDA / LIMPADOR		DIMENSÕES DA ESCOVA
19010205, 15SI, TYPE 116, 21SI, SERIES IR, SERIES EF		5x6x22mm

## APLICAÇÕES

MERCEDES-BENZ

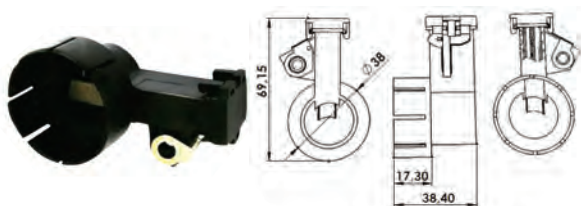

REF. SULCARBON	FABRICANTE	Nº ORIGINAL
<b>B-215-12V</b>	<b>DELCO</b>	<b>10475746</b>
Nº ALTERNADOR / PARTIDA / LIMPADOR		DIMENSÕES DA ESCOVA
DELCO CS 130D SÉRIE IR / IF, 10479214, 10479215		4,5x8x22mm

## APLICAÇÕES

CHEVROLET-GM, BUICK, PONTIAC, OLDSMOBILE

# PORTA-ESCOVAS ALTERNADORES

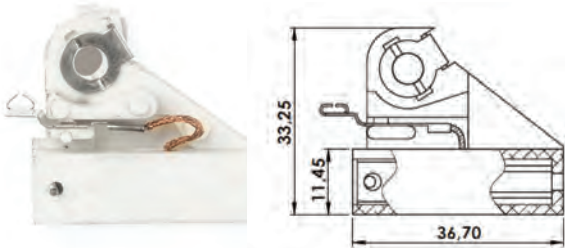

REF. SULCARBON	FABRICANTE	N° ORIGINAL
<b>B-219-12V</b>	<b>DELCO</b>	<b>1989702</b>
N° ALTERNADOR / PARTIDA / LIMPADOR		DIMENSÕES DA ESCOVA
10480124, 10479809, 10479817, D775, CS144 - IR SERIES, CS144 - IF SERIES		5x8x22mm

## APLICAÇÕES

CHEVROLET-GM

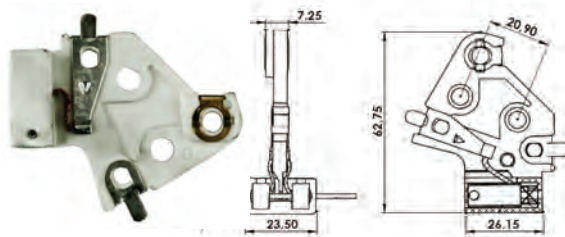

REF. SULCARBON	FABRICANTE	N° ORIGINAL
<b>B-220-12V</b>	<b>DELCO</b>	<b>187 68 73</b>
N° ALTERNADOR / PARTIDA / LIMPADOR		DIMENSÕES DA ESCOVA
27SI / TYPE 200 SERIES IR / EF		8x5x16,8mm

## APLICAÇÕES

CHEVROLET - CAMINHÕES APÓS 1984, CARAVAN, OPALA APÓS 1979, CHEVETTE APÓS 1980, IPANEMA / KADETT APÓS 1991

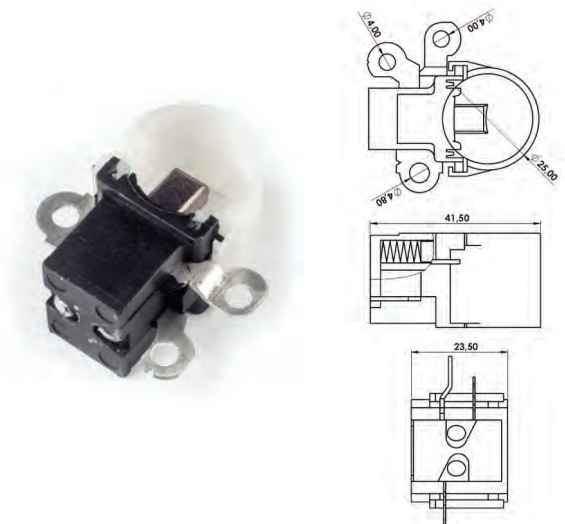

REF. SULCARBON	FABRICANTE	N° ORIGINAL
<b>B-222-12V</b>	<b>DENSO</b>	<b>021620-2430</b>
N° ALTERNADOR / PARTIDA / LIMPADOR		DIMENSÕES DA ESCOVA
121000-3000, 121000-3100, 121000-3300, 121000-3310, 121000-3330, 121000-3340, 121000-3360, 121000-3380, 121000-3390, 121000-3400, 121000-3440, 121000-3450, 121000-3452, 121000-3460, 121000-3480, 121000-3510, 121000-3520, 121000-3521, 121000-3523, 121000-3530, 121000-3531, 121000-3600, 121000-3620, 121000-3630, 121000-3650, 121000-3660, 121000-3670, 121000-3671, 121000-3710, 121000-3750, 121000-3760, 121000-3800, 121000-3810, 121000-3820, 121000-3821, 121000-3850, 121000-3851, 121000-4000, 121000-4010, 121000-4030, 121000-4040, 121000-4041, 121000-4050, 121000-4060, 121000-4070, 121000-4080, 121000-4090, 121000-4110, 121000-4130, 121000-4150, 121000-4151, 121000-4160, 121000-4161, 121000-4170, 121000-4171, 121000-4210, 121000-4211, 121000-4220, 121000-4221, 121000-4231, 121000-4232, 121000-4233, 121000-4250, 121000-4251, 121000-4270, 121000-4280, 121000-4290, 121000-4291, 121000-4300, 121000-4330, 121000-4331, 121000-4332, 121000-4350, 121000-4351, 121000-4360, 121000-4400, 121000-4440, 121000-4450, 121000-4451, 121000-4460, 121000-4470, 121000-4481, 121000-4490, 121000-4491, 121000-4520, 121000-4530, 121000-4550, 121000-4551, 121000-4560, 121000-4580, 121000-4590, 5-121000-167		5x7x15mm

## APLICAÇÕES

CHRYSLER: CIRRUS, DAYTONA, LEBARON, SEBRING, DODGE: CARAVAN, DAKOTA, DURANGO, RAM 1500 / 2500 / 3500, SHADOW, STRATUS, JEEP: GRAND CHEROKEE, WRANGLER TJ, PLYMOUTH: ACCLAIM, BREEZE, SUNDANCE, VOYAGE

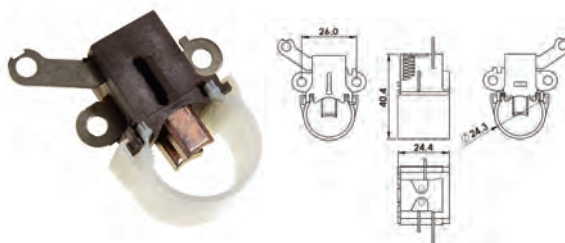

REF. SULCARBON	FABRICANTE	N° ORIGINAL
<b>B-226-12V</b>	<b>DENSO</b>	<b>021620-3100</b>
N° ALTERNADOR / PARTIDA / LIMPADOR		DIMENSÕES DA ESCOVA
102211-3102		5x7x15mm

## APLICAÇÕES

HYUNDAI: ENTOURAGE 3.8L 2007-2009, AZERA 3.8L 2008, SANTA FÉ 2.7L 2007-2008, SANTA FÉ 3.3L 2007-2008, SONATA 3.3L 2006-2008, VERA CRUZ 3.8L 2007-2010, KIA: SORENTO 3.3L 2008, SORENTO 3.8L 2007-2008, SEDONA 3.8L 2006-2009

# PORTA-ESCOVAS ALTERNADORES

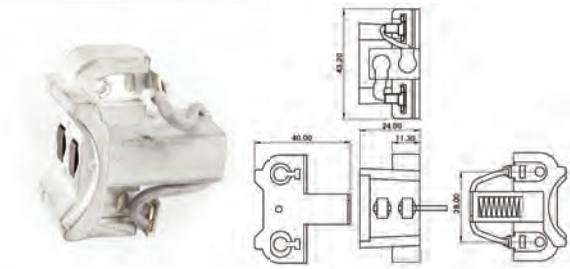

REF. SULCARBON	FABRICANTE	Nº ORIGINAL
<b>B-216-12V</b>	<b>FORD / MOTORCRAFT</b>	<b>F1DZ-10347-A</b>
Nº ALTERNADOR / PARTIDA / LIMPADOR		DIMENSÕES DA ESCOVA
GB320, IR / IF 3G SERIES, 2C2U - 10300-BB, F6AU-10300-AA / AB		4x7,5x18mm

### APLICAÇÕES

FORD: F250

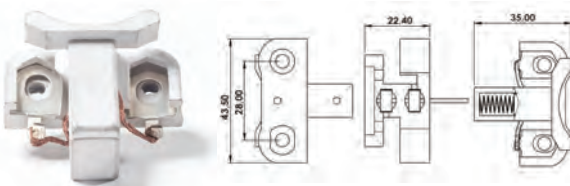

REF. SULCARBON	FABRICANTE	Nº ORIGINAL
<b>B-217-12V</b>	<b>FORD / MOTORCRAFT</b>	<b>E9PU-10320-AA</b>
Nº ALTERNADOR / PARTIDA / LIMPADOR		DIMENSÕES DA ESCOVA
E9DF-10300-CA, F0DF-10300-AA, F1VU-10300-BB, 3G SERIES IR, 3G SERIES IF		4x7,5x18,5mm

### APLICAÇÕES

FORD: F-250, F-350, F-1000, BRONCO 3.6, CONTINENTAL, COUGAR, ESCORT, EXPLORER, SABLE, LINCOLN, MERCURY, RANGER, TAURUS, TEMPO, THUNDERBIRD, TRACER, TOPAZ, TOWN CAR

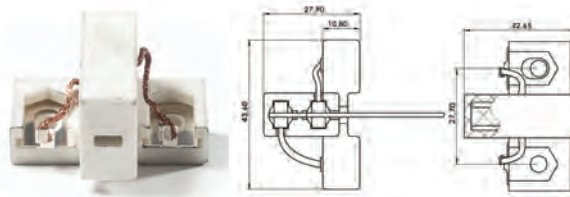

REF. SULCARBON	FABRICANTE	Nº ORIGINAL
<b>B-218-12V</b>	<b>FORD / MOTORCRAFT</b>	<b>E43Z-10320-A, GC-402</b>
Nº ALTERNADOR / PARTIDA / LIMPADOR		DIMENSÕES DA ESCOVA
E43F-10300-EA, E43F-10300-PA, E43F-10300-RA, E43Z-10346-D, E53F-10300AA, E53F-10300BA, E53F-10300DA, E53F-10300IR, E53F-10300EF		4x7,5x12mm

### APLICAÇÕES

FORD: BRONCO 2.6, MERCURY

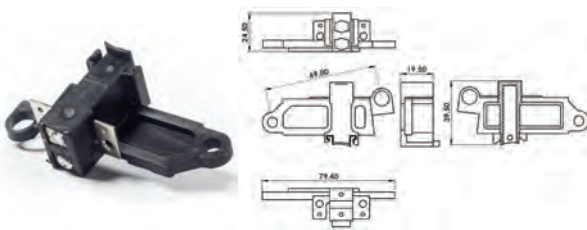

REF. SULCARBON	FABRICANTE	Nº ORIGINAL
<b>B-207-12V</b>	<b>PRESTOLITE</b>	<b>352.14.128</b>
Nº ALTERNADOR / PARTIDA / LIMPADOR		DIMENSÕES DA ESCOVA
352.13.950, 352.13.955, 352.14.085, 352.14.095, 352.14.190, 352.14.445, 12V 80>90A		5x8x26mm

### APLICAÇÕES

PEUGEOT, RENAULT: R19 1.6, VOLKSWAGEN

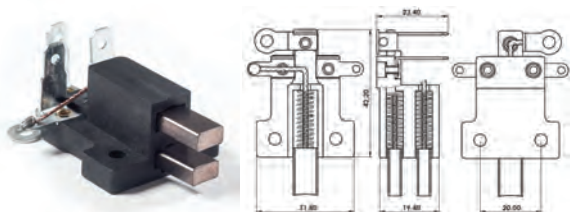

REF. SULCARBON	FABRICANTE	Nº ORIGINAL
<b>B-208-12V</b>	<b>PRESTOLITE</b>	<b>352.12.715</b>
Nº ALTERNADOR / PARTIDA / LIMPADOR		DIMENSÕES DA ESCOVA
352 13 850 - 12V - 70A		4,5x8x16,5mm

### APLICAÇÕES

MERCEDES-BENZ









# PORTA-ESCOVAS MOTOCICLETAS



REF. SULCARBON	FABRICANTE	Nº ORIGINAL
<b>M-907-12V</b>	<b>DENSO</b>	<b>028510-0632</b>
Nº ALTERNADOR / PARTIDA / LIMPADOR		DIMENSÕES DA ESCOVA
NIPPONDENSO 028000-9281/-8410, 128000-2760 /-4242 /-4630 /-4861 /-5142, 228000-2780 /-4550 /-4560		6x9x12mm

## APLICAÇÕES

JET-SKI BOMBARDIER SEADOO; KAWASAKI

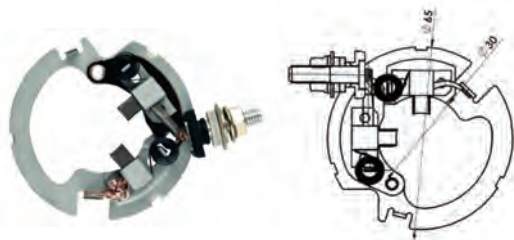

REF. SULCARBON	FABRICANTE	Nº ORIGINAL
<b>M-901-12V</b>	<b>HONDA</b>	<b>31206</b>
Nº ALTERNADOR / PARTIDA / LIMPADOR		DIMENSÕES DA ESCOVA
901QTY1M9T11		6x10x13,5mm

## APLICAÇÕES

HONDA: CBXAERO 150; CBX 200, CG TITAN 125, NX 150; NX 200, SAHARA 350, XR 200

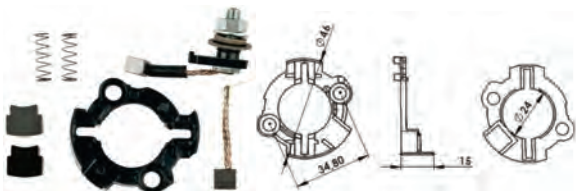

REF. SULCARBON	FABRICANTE	Nº ORIGINAL
<b>M-905-12V</b>	<b>HONDA</b>	<b>9 390 083 018</b>
Nº ALTERNADOR / PARTIDA / LIMPADOR		DIMENSÕES DA ESCOVA
		7,5x6x8mm

## APLICAÇÕES

HONDA: CG 150

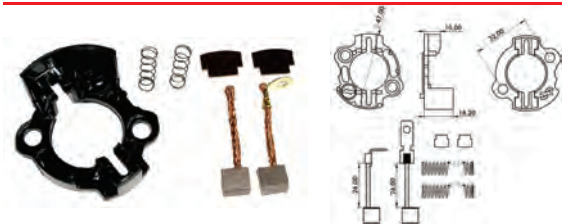

REF. SULCARBON	FABRICANTE	Nº ORIGINAL
<b>M-906-12V</b>	<b>HONDA</b>	
Nº ALTERNADOR / PARTIDA / LIMPADOR		DIMENSÕES DA ESCOVA
		6x7,5x8mm

## APLICAÇÕES

HONDA: BIZ 100

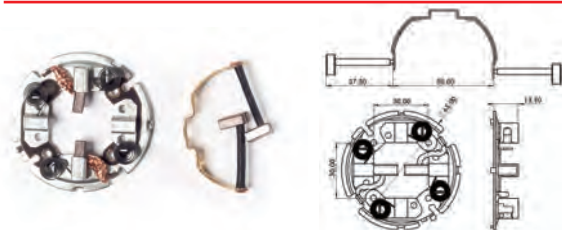

REF. SULCARBON	FABRICANTE	Nº ORIGINAL
<b>M-904-12V</b>	<b>KAWASAKI</b>	
Nº ALTERNADOR / PARTIDA / LIMPADOR		DIMENSÕES DA ESCOVA
		5x10x12,5mm

## APLICAÇÕES

KAWASAKI: JET-SKI, MOTO 900 / 1100 CC, YAMAHA: XT 600



REF. SULCARBON	FABRICANTE	Nº ORIGINAL
<b>M-903-12V</b>	<b>YAMAHA</b>	
Nº ALTERNADOR / PARTIDA / LIMPADOR		DIMENSÕES DA ESCOVA
		6x9,5x10mm

## APLICAÇÕES

YAMAHA: YBR

# TABELA DE COMPOSIÇÃO PORTA-ESCOVAS

CÓDIGO DO PORTA-ESCOVAS SULCARBON	JOGO DE ESCOVAS QUE COMPÕEM O PORTA-ESCOVAS
A-002-12V	DX-175 / 176-12V
A-004-12V	BSX-190 / 191-12V
A-101-12V	X-28-171 / 173
A-102-12V	X-213/13 ESPECIAL / X-213/13 ESPECIAL POSITIVA / X-213/13/X-213 POSITIVA
A-103-12V	X-213/13 ESPECIAL POSITIVA / X-213/15 ESPECIAL
A-104-12V	BSX-433-12V
A-105-12V	BSX-592-12V / BSX-561-12V
A-106-12V	X-213/21-12V
A-108-12V	FX-217
A-109-12V	FX-220
A-110-12V	X-213/11 X-213/11 POSITIVA / X-213/9
A-111-12V	X-213/15 ESPECIAL / X-213/15 ESPECIAL POSITIVA
A-112-24V	BSX-433-24V
A-113-24V	BSX-592-24V / BSX-561-24V
A-114-24V	X-213/21-24V
A-115-12V	BSX-161/162-E / BSX-161/162
A-116-12V	BSX-161/162-D / BSX-161/162
A-117-12V	BSX-161/162-E / BSX-161/162
A-118-12V	BSX-161/162-D / BSX-161/162
A-119-12V	BSX-161/162-D / BSX-161/162
A-120-12V	RX-135
A-121-24V	RX-135H
A-122-12V	RX-134
A-123-24V	RX-134H
A-124-24V	X-213/EMP-24V
A-125-12V	UFSX-125
A-126-12V	UFSX-126 / BSX-159/160
A-127-12V	BSX-157/158-E
A-128-12V	UFSX-128
A-129-12V	UFSX-129
A-130-12V	JSX-31/32
A-131-12V	BSX-151
A-132-12V	BSX-151
A-133-12V	DX-157/158
A-134-24V	DX-419/420
A-135-12V	HISX-8128
A-136-24V	X-213/21-24V
A-137-12V	UFSX-137
A-138-12V	PSX-148/149
A-139-12V	JSX-31/32
A-140-12V	JSX-35/36
A-141-12V	JSX-35/36
A-142-12V	FJSX-189-12V
A-144-12V	FJSX-190-12V
A-145-24V	FJSX-190-24V
A-146-12V	FJSX-001/002-12V
A-147-24V	FJSX-001/002-24V
A-148-12V	DX-142
A-149-12V	DX-03

# TABELA DE COMPOSIÇÃO PORTA-ESCOVAS

CÓDIGO DO PORTA-ESCOVAS SULCARBON	JOGO DE ESCOVAS QUE COMPÕEM O PORTA-ESCOVAS
A-150-24V	BSX-135/145-24V
A-151-12V	BSX-138/142 OU BSX-137/143
A-152-12V	BSX-134/144
A-153-12V	FTSX-128-12V
A-154-12V	NDSX-8225
A-155-12V	FJSX-8313
A-156-12V	FJSX-8312
A-157-12V	FJSX-8311
A-158-12V	FJSX-8317
A-159-12V	X-28-171/173
A-160-12V	X-28-171/173
A-161-24V	FTSX-128-24V
A-162-12V	BSX-192/193
A-164-12V	BSX-192/193
A-165-24V	BSX-190/191-24V
A-166-24V	BSX-172/173
A-167-24V	RX-70
A-168-24V	RX-70
A-169-12V	NDSX-8216-12V
A-170-24V	NDSX-8216-24V
A-171-12V	PSX-155/0 / PSX-155
A-172-12V	PSX-148/149
A-173-12V	PSX-155/0
A-175-24V	BSX-140
A-176-12V	FX-220
A-177-12V	FX-177
A-178-12V	FJSX-8326/0
A-181-12V	DX-173-12V
A-182-24V	DX-173-24V
A-183-12V	BSX-165-C
A-184-12V	RX-135
A-185-24V	RX-135H
A-186-12V	PSX-142/144
A-187-24V	FJSX-1171-24V
A-188-24V	RX-124H, COM 6 PEÇAS
A-189-12V	RX-124, COM 6 PEÇAS
A-190-24V	DX-175/176-24V
A-191-12V	DX-153-12V
A-192-24V	DX-153-24V
A-193-12V	DX-140/DX-140-C-24V
A-194-12V	UFSX-1194 / BSX-157/158
A-195-24V	UFSX-195-24V
A-196-12V	UFSX-196-12V
A-197-12V	BSX-101
A-201-24V	X-213/EMP-12V
A-202-12V	JSX-35/36
A-203-12V	PSX-155/PSX155/0
A-204-12V	PSX-155/0
A-205-12V	HISX-8128-LONGA

# TABELA DE COMPOSIÇÃO PORTA-ESCOVAS

CÓDIGO DO PORTA-ESCOVAS SULCARBON	JOGO DE ESCOVAS QUE COMPÕEM O PORTA-ESCOVAS
A-208-12V	FTSX-138-12V
A-210-12V	X-210-12V
A-211-12V	X-SP-102
A-213-12V	IKSX-96-12V
A-214-12V	FNSX-173/174-12V
A-216-12V	BSX-161/162
A-217-12V	BSX-161/162
A-218-12V	BSX-161/162
A-219-12V	BSX-161/162
A-223-12V	BSX-157/158
A-224-12V	BSX-159/160
A-225-12V	BSX-159/160
A-226-12V	BSX-159/160
A-230-12V	DX-01/02
A-239-12V	BSX-190/191-12V
A-240-24V	BSX-157/158
A-241-12V	DX-175/176-12V
A-246-12V	IKSX-96-12V
A-336-12V	IKSX-336-12V
A-752-12V	IKSX-752
B-201-12V	BX-162
B-202-12V	X-403-1 / X-403-2
B-203-12V	X-ML-262/12-E / X-ML-162/12
B-204-24V	BX-162-A
B-205-12V	X-ML-262/12-E / RX-130
B-206-12V	X-403-1 / X-403-2
B-208-12V	ALEX-17
B-209-24V	ALEX-17
B-212-12V	BX-172-R
B-216-12V	UFX-2216
B-219-12V	RX-118
B-220-12V	RX-130 / X-ML-262/12
B-222-12V	FDX-316
D-601-12V	X-LIMPADOR BOSCH OPALA
D-602-12V	X-LIMPADOR BOSCH VOLKS
D-603-12V	UFX-6603
D-608-12V	EVCUX-01-12V
D-610-12V	EVCUX-01-12V
M-901-12V	CBSX-100
M-903-12V	UFSX-9903
M-907-12V	SCBX-907
M-905-12V	UFSX-9905
M-906-12V	UFSX-9905

# TABELA DE LOCALIZAÇÃO

## Referência - Marca - Localização

REFERÊNCIA	MARCA	PÁGINA	REFERÊNCIA	MARCA	PÁGINA	REFERÊNCIA	MARCA	PÁGINA
A-001-24V	mitsubishi	36	A-117-12V	BOSCH	10	A-165-24V	BOSCH	15
A-002-12V	DELCO	21	A-117-B-12V	BOSCH	10	A-166-24V	BOSCH	15
A-003-12V	MARELLI	34	A-118-12V	BOSCH	11	A-167-24V	DELCO	23
A-004-12V	BOSCH	4	A-118-B-12V	BOSCH	11	A-168-24V	DELCO	23
A-005-24V	BOSCH	4	A-119-12V	BOSCH	11	A-169-12V	DENSO	29
A-006-12V	VALEO	41	A-119-B-12V	BOSCH	11	A-170-24V	DENSO	29
A-007-12V	FORD / MOTORCRAFT	30	A-120-12V	DELCO	21	A-171-12V	VALEO	42
A-008-12V	DENSO	27	A-121-24V	DELCO	22	A-172-12V	VALEO	42
A-009-12V	DENSO	28	A-122-12V	DELCO	22	A-173-12V	VALEO	42
A-010-12V	VALEO	41	A-123-24V	DELCO	22	A-174-12V	BOSCH	15
A-011-24V	ISKRA	33	A-124-24V	BOSCH	11	A-175-12V	BOSCH	15
A-012-12V	BOSCH	4	A-125-12V	BOSCH	12	A-176-12V	FORD / MOTORCRAFT	31
A-013-12V	BOSCH	4	A-126-12V	BOSCH	12	A-177-12V	FORD / MOTORCRAFT	31
A-014-12V	BOSCH	4	A-127-12V	BOSCH	12	A-178-12V	mitsubishi	39
A-015-12V	MERCURY	35	A-128-12V	BOSCH	12	A-179-12V	mitsubishi	39
A-016-12V	EFFA	30	A-129-12V	BOSCH	13	A-180-12V	mitsubishi	39
A-017-12V	BOSCH	5	A-130-12V	PRESTOLITE	40	A-181-12V	DELCO	23
A-018-12V	BOSCH	5	A-131-12V	BOSCH	13	A-182-24V	DELCO	24
A-019-12V	BOSCH	5	A-132-12V	BOSCH	13	A-183-12V	FORD / MOTORCRAFT	32
A-020-12V	BOSCH	5	A-133-12V	DELCO	22	A-184-12V	DELCO	24
A-021-12V	BOSCH	5	A-134-24V	DELCO	22	A-185-24V	DELCO	24
A-022-12V	BOSCH	6	A-135-12V	PRESTOLITE	40	A-186-12V	VALEO	43
A-023-12V	HITACHI	32	A-136-24V	BOSCH	13	A-187-24V	mitsubishi	39
A-024-12V	VALEO	41	A-137-12V	FORD / MOTORCRAFT	31	A-188-24V	DELCO	24
A-025-12V	BOSCH	6	A-138-12V	VALEO	42	A-189-12V	DELCO	24
A-026-12V	DELCO	21	A-139-12V	MARELLI	34	A-190-24V	DELCO	25
A-027-12V	DELCO REMY	21	A-140-12V	MARELLI	34	A-191-12V	DELCO	25
A-029-12V	DENSO	28	A-141-12V	MARELLI	35	A-192-24V	DELCO	25
A-030-12V	DENSO	28	A-142-12V	mitsubishi	36	A-193-12V	DELCO	25
A-032-12V	COMSTAR	20	A-143-24V	mitsubishi	37	A-194-12V	BOSCH	15
A-033-12V	mitsuba	35	A-144-12V	mitsubishi	37	A-195-24V	PRESTOLITE	41
A-034-12V	BOSCH	6	A-145-24V	mitsubishi	37	A-196-12V	PRESTOLITE	41
A-035-12V	mitsubishi	36	A-146-12V	mitsubishi	37	A-197-12V	BOSCH	16
A-038-12V	DELCO REMY	21	A-147-24V	mitsubishi	37	A-198-6V	BOSCH	16
A-101-12V	BOSCH	6	A-148-12V	DELCO	23	A-199-12V	mitsuba	36
A-102-12V	BOSCH / WAPSA	7	A-149-12V	DELCO	23	A-200-12V	mitsubishi	40
A-103-12V	BOSCH / WAPSA	7	A-150-24V	BOSCH	14	A-201-12V	BOSCH / WAPSA	16
A-104-12V	BOSCH	7	A-151-12V	BOSCH	14	A-202-12V	MARELLI	35
A-105-12V	BOSCH	7	A-152-12V	BOSCH	14	A-203-12V	VALEO	43
A-106-12V	BOSCH	8	A-153-12V	DENSO	28	A-204-12V	VALEO	43
A-108-12V	FORD / MOTORCRAFT	31	A-154-12V	DENSO	28	A-205-12V	HITACHI	32
A-109-12V	FORD / MOTORCRAFT	31	A-155-12V	mitsubishi	38	A-207-12V	VALEO	43
A-110-12V	BOSCH	8	A-156-12V	mitsubishi	38	A-208-12V	DENSO	29
A-111-12V	BOSCH / WAPSA	8	A-157-12V	mitsubishi	38	A-209-12V	DENSO	29
A-112-24V	BOSCH	8	A-158-12V	mitsubishi	38	A-210-12V	BOSCH	16
A-113-24V	BOSCH	9	A-159-12V	mitsubishi	38	A-211-12V	DENSO	30
A-114-24V	BOSCH	9	A-160-12V	mitsubishi	39	A-212-12V	DENSO	30
A-115-12V	BOSCH	9	A-161-24V	DENSO	29	A-213-12V	ISKRA	33
A-115-B-12V	BOSCH	9	A-162-12V	BOSCH	14	A-214-12V	HITACHI	32
A-116-12V	BOSCH	10	A-163-12V	VALEO	42	A-215-12V	HITACHI	32
A-116-B-12V	BOSCH	10	A-164-12V	BOSCH	14	A-216-12V	mitsuba	36







## REPRESENTANTES

Os representantes selecionados podem ser de outras localidades, mas atendem normalmente a localidade escolhida.

### Acre

#### F. DE A. NOVACKI REPRESENTAÇÃO COMERCIAL DE AUTO PEÇAS

Rua José Bezerra, 2107 - Bairro Nova Brasília  
Ji-Paraná - CEP: 76908-466  
Fones: (69) 3421-4129 / 9978-0726 / 98481-0333  
E-mail: real\_representacoes@ibest.com.br  
Contato: Francisco

### Alagoas

#### VISAC ASSESSORIA COMERCIAL LTDA

Rua Barão do Rio Branco, 261 - Bairro Serraria Brasil  
Feira de Santana - CEP 44003-095  
Fones: (75)3623-9238 / 3623-0627 / 99714-7777  
E-mail: visac@visac.com.br  
Contato: Vitor

### Amapá

#### F. DE A. NOVACKI REPRESENTAÇÃO COMERCIAL DE AUTO PEÇAS

Rua José Bezerra, 2107 - Bairro Nova Brasília  
Ji-Paraná - CEP: 76908-466  
Fones: (69) 3421-4129 / 9978-0726 / 98481-0333  
E-mail: real\_representacoes@ibest.com.br  
Contato: Francisco

### Amazonas

#### T.A. REPRESENTAÇÕES DE PEÇAS PARA VEÍCULOS

Rua Rio Luna, 69 - Quadra V - Conj. Colin do Alei  
Bairro São José Operário - Manaus - CEP: 69085-276  
Fones: (92) 3638-2709 / 99614-1567  
E-mail: tarep.am@gmail.com  
Contato: Josué

### Bahia

#### VISAC ASSESSORIA COMERCIAL LTDA

Rua Barão do Rio Branco, 261 - Bairro Serraria Brasil  
Feira de Santana - CEP 44003-095  
Fones: (75)3623-9238 / 3623-0627 / 99714-7777  
E-mail: visac@visac.com.br  
Contato: Vitor

### Ceará

#### REALPE REPRESENTAÇÕES DE AUTO PEÇAS

Av. General Mac Arthur, 418/1004 - Bairro Imbiribeira  
Recife - CEP 51160-280  
Fones: (81) 3325-4066 / 3326-1303 / 99974-5989  
E-mail: geraldo@realpe.com.br  
pedidos@realpe.com.br  
Contato: Geraldo (Macaxeira)

### Espírito Santo

#### ANCHIETA REPRESENTAÇÕES E SERVIÇOS LTDA.

Av. Hugo Musso, 1554/503 - Bairro Itapoã  
Vila Velha - CEP: 29101-934  
Fones: (27) 3227-1071 / 3289-8465 / 9994-5250  
E-mail: rep.anchieta@gmail.com  
Contato: Anael

### Goiás

#### CERRADO ASSESSORIA DE VENDAS LTDA.

Rua 0078, 159 - Bairro Setor Central  
Goiânia - CEP: 74045-140  
Fones: (62) 3223-5163 / 3941-5163 / 99973-9798  
E-mail: donizetenunes@terra.com.br  
cerradoassessoria@terra.com.br  
Contato: Donizete

### Maranhão

#### MOITA REPRESENTAÇÕES E ACESSÓRIOS PARA VEÍCULOS LTDA.

Rua Sete, 374 - Conj. Velho Monge - Bairro Saci  
Teresina - Piauí - CEP: 64020-455  
Fones: (86) 4141-2750 / 99509-2754 / 98145-6915  
E-mail: lameck@hotmail.com.br  
lameckmoita@hotmail.com  
Contato: Lameck

### Mato Grosso

#### ANDERSON M. PRESTIA CIA LTDA

Rua Caldas Aulete, 635, casa 46 - Bairro Coopharadio  
Campo Grande - CEP: 79052-210  
Fones: (65) 3694-1092 / (67) 3043-1101 / (67) 99902-6070  
E-mail: prestia@uol.com.br  
Contato: Anderson

### Mato Grosso do Sul

#### ANDERSON M. PRESTIA CIA LTDA

Rua Caldas Aulete, 635, casa 46 - Bairro Coopharadio  
Campo Grande - CEP: 79052-210  
Fones: (65) 3694-1092 / (67) 3043-1101 / (67) 99902-6070  
E-mail: prestia@uol.com.br  
Contato: Anderson

### Minas Gerais

#### KOMINAS REPRESENTAÇÕES

Rua das Bandeiras, 40 - Bairro Indaia  
Belo Horizonte - CEP: 31270-090  
Fones: (31) 3484-7474 / 3484-7473 / 99981-6005  
E-mail: marcelo\_barao@betelrepresentacoes.com.br  
Contato: Marcelo Barão

### Pará

#### KIT REPRESENTAÇÕES LTDA.

Rod. Augusto Montenegro, Km 02, Bloco A-11, nº 3401,  
Ap. 201 - Bairro Mangueirão - Belém - CEP: 66640-465  
Fones: (91) 3232-0842 / 3232-0846 / 99987-5835  
E-mail: kitrep@yaho.com.br  
Contato: Judith

### Paraíba

#### REALPE REPRESENTAÇÕES DE AUTO PEÇAS

Av. General Mac Arthur, 418/1004 - Bairro Imbiribeira  
Recife - CEP 51160-280  
Fones: (81) 3325-4066 / 3326-1303 / 99974-5989  
E-mail: geraldo@realpe.com.br  
pedidos@realpe.com.br  
Contato: Geraldo (Macaxeira)

### Paraná

#### INJECTOPEÇAS REPR. COMERCIAIS LTDA.

Rua Bogota, 232 - Bairro Vila Moranguieira  
Maringá - CEP: 87040-120  
Fones: (44) 3267-2727 / 99972-8158  
E-mail: carlos@injectopecas.com.br  
Contato: Carlos

### Pernambuco

#### REALPE REPRESENTAÇÕES DE AUTO PEÇAS

Av. General Mac Arthur, 418/1004 - Bairro Imbiribeira  
Recife - CEP 51160-280  
Fones: (81) 3325-4066 / 3326-1303 / 99974-5989  
E-mail: geraldo@realpe.com.br  
pedidos@realpe.com.br  
Contato: Geraldo (Macaxeira)

### Piauí

#### REALPE REPRESENTAÇÕES DE AUTO PEÇAS

Av. General Mac Arthur, 418/1004 - Bairro Imbiribeira  
Recife - CEP 51160-280  
Fones: (81) 3325-4066 / 3326-1303 / 99974-5989  
E-mail: geraldo@realpe.com.br  
pedidos@realpe.com.br  
Contato: Geraldo (Macaxeira)

### Rio de Janeiro

#### REP RIO CONSULT. E MARKETING LTDA - ME

Rua Soares Caldeira, 142 - sala 811 - Bairro Madureira  
Rio de Janeiro - CEP: 21351-080  
Fones: (21) 3174-6210 / 98103-6118  
E-mail: vendas@rep-rio.com  
Contato: Julius

### Rio Grande do Norte

#### REALPE REPRESENTAÇÕES DE AUTO PEÇAS

Av. General Mac Arthur, 418/1004 - Bairro Imbiribeira  
Recife - CEP 51160-280  
Fones: (81) 3325-4066 / 3326-1303 / 99974-5989  
E-mail: geraldo@realpe.com.br  
pedidos@realpe.com.br  
Contato: Geraldo (Macaxeira)

### Rio Grande do Sul

#### GUIDO ZIMMERMANN COMÉRCIO E REPRESENTAÇÕES

Rua Zamenhoff, 169 - Bairro São João  
Porto Alegre - CEP: 90550-090  
Fones: (51) 3343-5977 / 3343-5218 / 99252-7703  
E-mail: guidoz@terra.com.br  
Contato: Celso

### Rondônia

#### F. DE A. NOVACKI REPRESENTAÇÃO COMERCIAL DE AUTO PEÇAS

Rua José Bezerra, 2107 - Bairro Nova Brasília  
Ji-Paraná - CEP: 76908-466  
Fones: (69) 3421-4129 / 9978-0726 / 98481-0333  
E-mail: real\_representacoes@ibest.com.br  
Contato: Francisco

### Roraima

#### T.A. REPRESENTAÇÕES DE PEÇAS PARA VEÍCULOS

Rua Rio Luna, 69 - Quadra V - Conj. Colin do Alei  
Bairro São José Operário - Manaus - CEP: 69085-276  
Fones: (92) 3638-2709 / 99614-1567  
E-mail: tarep.am@gmail.com  
Contato: Josué

### Santa Catarina

#### RS REPRESENTAÇÕES COMERCIAIS LTDA.

Rua Rio Grande do Sul, 805/02 - Bairro Anita Garibaldi  
Joinville - CEP 89203-560  
Fones: (47) 3455-4431 / 99196-6000  
E-mail: becar.vendas@gmail.com  
Contato: Beto

### São Paulo

#### RLP REPRESENTAÇÕES S/C LTDA.

Av. Corifeu de Azevedo Marques, 5647 - Sala 1  
Bairro Jaguaré - São Paulo - CEP: 05339-005  
Fones: (11) 3719-2805 / 3763-5531 / 98398-0005  
E-mail: junior@rlp.net.br  
Contato: Júnior

### Sergipe

#### VISAC ASSESSORIA COMERCIAL LTDA

Rua Barão do Rio Branco, 261 - Bairro Serraria Brasil  
Feira de Santana - CEP 44003-095  
Fones: (75)3623-9238 / 3623-0627 / 99714-7777  
E-mail: visac@visac.com.br  
Contato: Vitor

### Tocantins

#### CERRADO ASSESSORIA DE VENDAS LTDA.

Rua 0078, 159 - Bairro Setor Central  
Goiânia - CEP: 74045-140  
Fones: (62) 3223-5163 / 3941-5163 / 99973-9798  
E-mail: donizetenunes@terra.com.br  
cerradoassessoria@terra.com.br  
Contato: Donizete



Rua Frederico Mentz, 1106 - CEP: 90240-110  
Porto Alegre - RS - Brasil - Fone/Fax: +55 51 3374-5000

📞 51 99517-9588

📧 @sulcarbon

E-mail: [contato@sulcarbon.com.br](mailto:contato@sulcarbon.com.br)  
[www.sulcarbon.com.br](http://www.sulcarbon.com.br)